

EMPEROR®

OUTDOOR CERAMICS

Höchster Anspruch
seit 2013

SORTIMENT
2022/23

2cm-, 3cm- & 5cm-Keramik



NACHHALTIG HANDELN

good
move
EMPEROR

SOZIAL > ÖKOLOGISCH > ÖKONOMISCH <

DIE EDELSTAHL-PHILIPPO

poolshape

FÜR NEUBAU & RENOVIERUNG

MASSIV- & SONDERARBEITEN

EMPEROR
Manufacturer

NACH IHREM WUNSCH

Made in Italy



EMPEROR® bedeutet, sich an der Schönheit von Naturstein, Holz und Sichtbeton zu erfreuen – und gleichzeitig die physikalischen Vorteile von Keramik zu nutzen.

Unsere Produkte werden aus natürlichen Materialien wie kalkarmen Tonen, unter Zusatz von Quarz und Feldspat, und großem Druck und Hitze hergestellt. Der Prozess ähnelt der Bildung von Gesteinsschichten in der Natur.

EMPEROR® Bodenplatten bieten Ihnen viele Vorteile – sie sind sehr pflegeleicht und zusammen mit den passenden Massivarbeiten bieten sie viele Gestaltungsmöglichkeiten für Ihren Lebensraum.

EMPEROR® Produkte lassen sich hervorragend auch mit anderen Natursteinprodukten oder technischen Betonprodukten kombinieren.

EMPEROR®

Maxima – die Mehr- Masse-Klasse

Seite 10



Gigantisch! Auch die Größe

Das neue Großformat 160x160cm

Seite 08



Inhalt

5cm-Keramik: Jetzt kommt's ganz dicke!

Seite 12



INHALT

EMPEROR® - DAS PRODUKT	04
EMPEROR® - DIE MASSIVARBEITEN	16
EMPEROR® - PRODUKTÜBERSICHT	24
EMPEROR® CLASSIC	28
EMPEROR® SQUARE	48
EMPEROR® URBAN	56
EMPEROR® GIGANTE	62
EMPEROR® COUNTRY	66
EMPEROR® ANTICO	74
EMPEROR® CUBE	78
„HAPPY END“ PROJEKTVORSTELLUNGEN	80
EMPEROR® UND NACHHALTIGKEIT	86
TECHNISCHE INFORMATIONEN VERLEGEHINWEISE, PFLEGEHILFEN & ZUBEHÖR	88 89

Die Produktvorteile von EMPEROR®

Das Naturprodukt – unser Vorbild.

Der natürliche Stein und das natürliche Holz sind Vorbild für EMPEROR®.

Alle Platten weisen charakteristische Muster und eine lebendige Oberfläche auf. Sie können daher ideal mit dem passenden umfangreichen Natursteinsortiment Ihres Fachhändlers kombiniert werden.

Vervollständigen Sie Ihre Terrasse mit Palisade, Blockstufe und Co. aus unserer hauseigenen EMPEROR® *Manufactur*.

EMPEROR® Bodenplatten bieten zudem im Terrassenbereich viele Vorteile gegenüber anderen Produkten:

Hohe Beanspruchbarkeit

Unsere Platten weisen eine harte Oberfläche und einen geringen Abrieb auf.



Witterungs-, Frost-, Tausalz- und Säurebeständigkeit



Rutschhemmende Oberfläche

Alle EMPEROR® Bodenplatten weisen mindestens den Rutschsicherheitswert 11 auf und sind für den Außenbereich geeignet.



Einfache Verlegung

Alle EMPEROR® Bodenplatten können lose, fest oder auf Stelzlagern/Schienen verlegt werden.



Die Serie EMPEROR® MAXIMA hat 50% mehr Masse. Dadurch sind diese Bodenplatten noch besser für die lose Verlegung geeignet.

Mit der neuen EMPEROR® DRIVE oder EMPEROR® AiO ist auch die lose Verlegung von befahrbaren Flächen möglich.



Dauerhaftes und pflegeleichtes Material

EMPEROR® Produkte sind pflegeleicht. Schmutz dringt nicht in die Keramik ein, sondern setzt sich auf der rutschhemmenden Oberfläche ab und muss durch mechanische Reinigungsbewegungen gelöst werden. Zur regelmäßigen Reinigung haben wir Reiniger entwickelt, die genau auf EMPEROR® Produkte abgestimmt sind (siehe Seite 94).



DIE GESÄGTE KANTE

Bei einzelnen EMPEROR® Bodenplatten, wie die der Serien EMPEROR® URBAN, SQUARE und GIGANTE, unterstreicht die ‚gesägte Kante‘ die Geradlinigkeit und Schärfe ausgewählter Designs.

DIE EMPEROR® FASE



Für die lose Verlegung der EMPEROR® MAXIMA Bodenplatten wurde die EMPEROR® Fase entwickelt. Viele Formate dieser Serie werden so stärker geschützt und Stolperkanten reduziert.

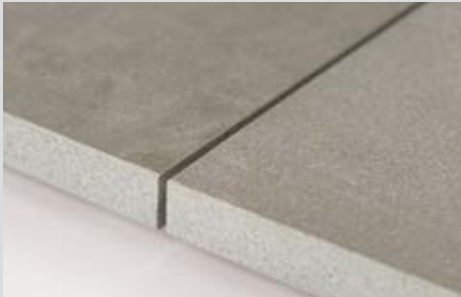

DIE ANTIKE KANTE

Für unsere Produktlinie EMPEROR® ANTICO haben wir die ‚Antike Kante‘ entwickelt. Sie ist der ‚gebrochenen‘ Kante bei Natursteinen nachempfunden und verleiht den verschiedenen Designs dieser Serie eine rustikalere Optik.

Natürlich keramisch

EMPEROR® – die mit der ‚Naturkante‘

EMPEROR®
Produktvorteile

DIE NATURKANTE

EMPEROR® Bodenplatten weisen im Unterschied zu vielen anderen Keramikbodenplatten eine leicht konische Kante auf – die ‚Naturkante‘.

Die Naturkante bietet Ihnen zwei wesentliche Vorteile:

Optik

Verlegt sehen EMPEROR® Bodenplatten sehr viel natürlicher aus. Sie wirken wie Naturstein und unterscheiden sich damit stark von Keramikbodenplatten mit rektifizierter Kante.

Unempfindlichkeit

Die schräge Kante gibt den EMPEROR® Bodenplatten Stabilität. Dadurch sind sie unempfindlich gegen Abplatzungen und Kantenstöße.



Das Maß der Dinge

Viele Größen – alle haben ‚Format‘.

VIERZEHN FORMATE – VIELFALT FAST OHNE GRENZEN



Ein Merkmal von EMPEROR® ist die unglaubliche Formatvielfalt. Von klassischen, rechteckigen Naturstein- bis hin zu quadratischen Großformaten ist im Sortiment von EMPEROR® für jeden Geschmack etwas dabei.

DIE FORMATE

80x40x2 cm

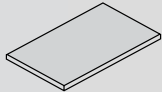

80x40x2 ANTICO



90x60x2 cm

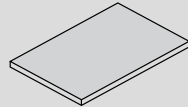

120x60x2 cm

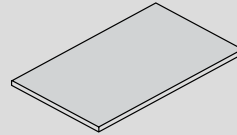

120x20x2 cm

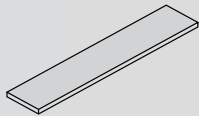

120x30x2 cm

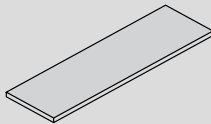

120x40x2 cm

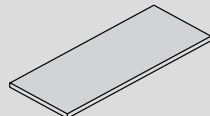

180x20x2 cm

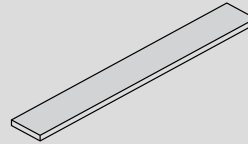

60x60x2 cm

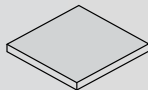

80x80x2 cm

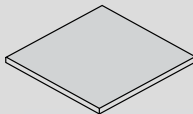

90x90x2 cm

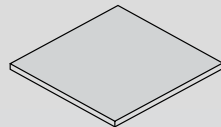

120x120x2 cm

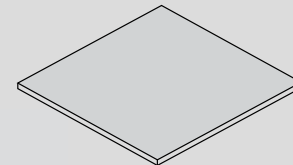

Römischer Verband

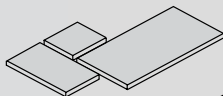

Bahnen-Verband

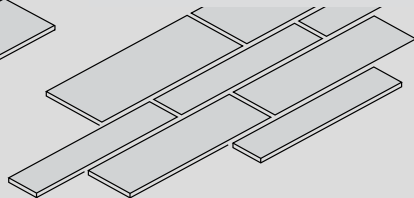



EMPEROR®

OUTDOOR CERAMICS

Mit dem BAHNEN-VERBAND
in EMPEROR® WALNUT werden die
drei Formate 20x120, 30x120 und 40x120 cm
für noch mehr Natürlichkeit kombiniert:
siehe Seite 71.

EMPEROR® GIGANTE – die neue Größe bei den Formaten

Gigantisch! Auch die Größe.

EMPEROR® GIGANTE – STILMITTEL MODERNER ARCHITEKTUR



Man entscheidet sich ja nicht für eine große Bodenplatte, nur, dass man eine große Bodenplatte hat. Mit einem derartigen Format kommt man der Vorstellung einer fugenloser Oberfläche sehr nah. Fugen reduzieren sich auf ein Minimum – die Wirkung des Designs drängt sich mehr und mehr in den Vordergrund. Eine nahezu perfekte homogene Oberfläche entsteht, die sich zurücknimmt und die Architektur sprechen lässt. EMPEROR® GIGANTE – ganz schön und ganz schön groß.

EMPEROR® GIGANTE – DIE FORMATE

160x80x2 cm

160x160x2 cm

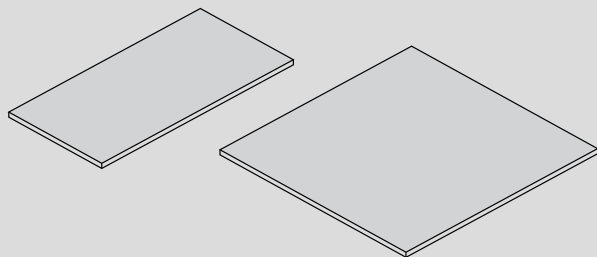

mit gesägter Kante

Zum Vergleich:
das Format 80x40cm

EMPEROR®
GIGANTE
OUTDOOR CERAMICS

Hier wird die Größe auf einen Blick deutlich.

Mit der EMPEROR® GIGANTE bekommen Sie - in der 160x160 cm Variante - 2,56 qm mit einer Bodenplatte.



EMPEROR® GIGANTE
Die größte Größe

EMPEROR® MAXIMA – die Mehr-Masse-Klasse

Ach du dickes Ding! 3cm stark – in sechs Formaten.



EMPEROR® MAXIMA IST DIE NEUE 3cm-KERAMIK

Unsere 3cm-Keramik gibt es in sechs Formaten. Die klassischen Natursteinoptiken und Holzoptiken sind in den Formaten 80x40, 90x60 und 120x40 cm erhältlich und werden vornehmlich im 1/3-Verband verlegt. Für den urbanen Stil sind die Formate 60x60, 80x80 und 90x90 cm verfügbar – meist verlegt auf Kreuzfuge, damit ein einheitliches Oberflächenbild entsteht. Somit gibt es die ‚dicken Dinger‘ für jeden Geschmackstypen.

EMPEROR® MAXIMA IN SECHS FORMATEN

80x40x3 cm

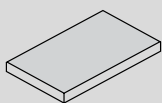

90x60x3 cm

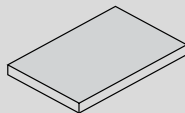

120x40x3 cm

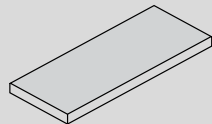

60x60x3 cm

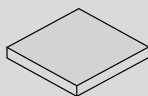

80x80x3 cm

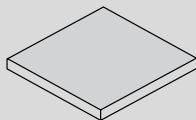

90x90x3 cm

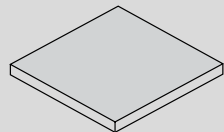

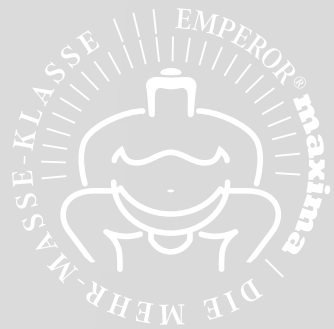

DIE VORTEILE
VON EMPEROR® MAXIMA



50% mehr Masse



Hochwertige 3-cm-outdoor-Keramik
aus einem Stück.
Massivprodukt, kein Ablösen vom Beton-
träger möglich. Dadurch weniger Maß-
abweichungen und minimale Toleranz.



Perfekte lose Verlegung



Rutschfestigkeit R11
(Indoor Fliesen haben üblicherweise
R9 / R10 und sind für den Außen-
einsatz nur bedingt geeignet)



Bruchlast
Wesentlich höher als übliche 2-cm-Keramik*

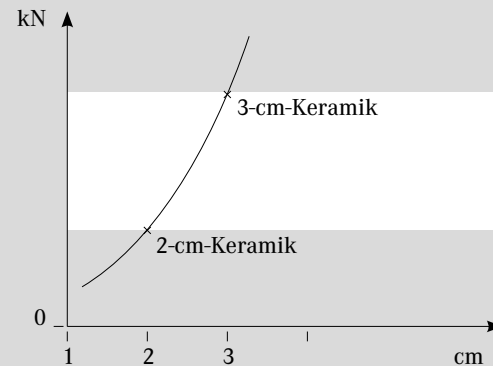

*Bruchlast variiert mit den Formaten.

Mehr Masse
für die perfekte Verlegung
im losen Splittbett!

EMPEROR®
maxima^{3.0}
OUTDOOR CERAMICS

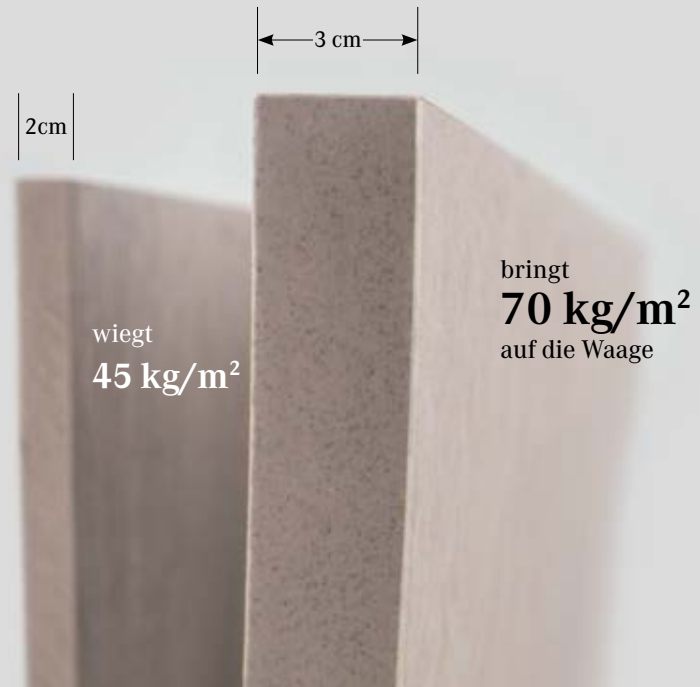

EMPEROR® DRIVE – massive keramische Befahrbarkeit

5cm-Keramik. Jetzt kommt's ganz dicke!

EMPEROR® DRIVE – BEFAHRBARKEIT, ZUGELASSEN FÜR DEN PRIVATBEREICH



Unsere 5cm-Keramik gibt es in einem Format – in drei modernen Designs.
Durch die 5cm Stärke dieser Bodenplatten entsteht so viel Masse, dass sie sogar befahren werden können. Mit diesen ‚Pflasterplatten‘ können Sie nun Ihre Hofeinfahrt genauso veredeln, wie Wege oder Ihre Terrasse.
EMPEROR® DRIVE – ganz schön massiv, ganz schön belastbar!

EMPEROR® DRIVE IM FORMAT 60x40

60x40x5 cm

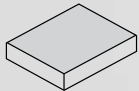

EMPEROR®
DRIVE
OUTDOOR CERAMICS



Bruchlast



Um ein Vielfaches höhere Bruchlast
als bei der 2cm-Keramik.

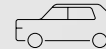

Befahrbar





EMPEROR®
cube
 OUTDOOR CERAMICS

EMPEROR® CUBE - Keramik im Kubik

EMPEROR® CUBE. Ein hartes Pflaster!

EMPEROR® CUBE - GARANTIERT ZUM DRAUF ABFAHREN

EMPEROR® CUBE ist die nächste Innovation. Die ersten keramischen Pflastersteine haben eine Materialstärke von 6,5cm und können damit perfekt lose verlegt werden. Außerdem sind sie aufgrund der Stärke befahrbar.

Die raue Struktur erinnert an die gebrochene Oberfläche eines Natursteins mit seiner harten kantigen Optik. In Sachen Wertigkeit und Robustheit steht CUBE seinem Original in nichts nach.

EMPEROR® CUBE kann sehr gut mit anderen Keramik- und auch Natursteinprodukten kombiniert werden.



10x10x6,5 cm



20x10x6,5 cm



20x20x6,5 cm



Die AiO-Keramik-Verbundplatte - individuell und maßgeschneidert

EMPEROR® All-in-One – Sie werden drauf abfahren.

Befahrbarkeit trotz Großformat

Die Physik scheint hier keine Grenzen zu setzen: unsere AiO-DRIVE-Verbundplatten bleiben selbst beim Großformat 90 x 90 cm befahrbar. Für 3,5 t Gesamtgewicht bei fachgerechter Regelbauweise.

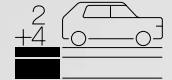

EMPEROR® AiO – DIE FORMATE

AiO 2+2 cm und AiO-DRIVE 2+4 cm aus 2cm-Keramik:

80x40 cm

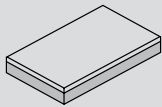

90x60 cm

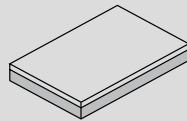

120x20 cm

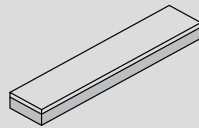

120x30 cm

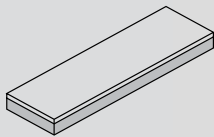

120x40 cm

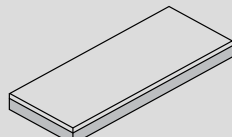

120x60 cm

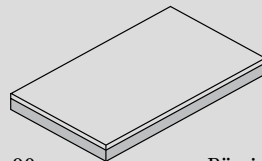

60x60 cm

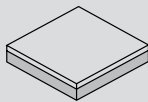

80x80 cm

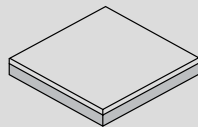

90x90 cm

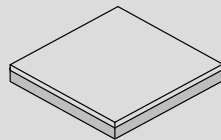

Römischer Verband

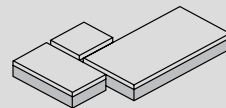

AiO-DRIVE PLUS 3+5 cm aus 3cm-Keramik:

80x40 cm

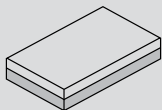

90x60 cm

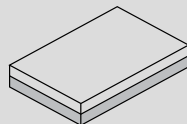

60x60 cm

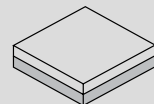

80x80 cm

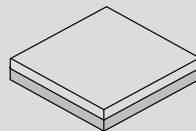

90x90 cm

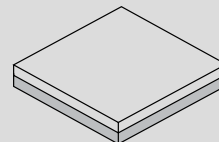

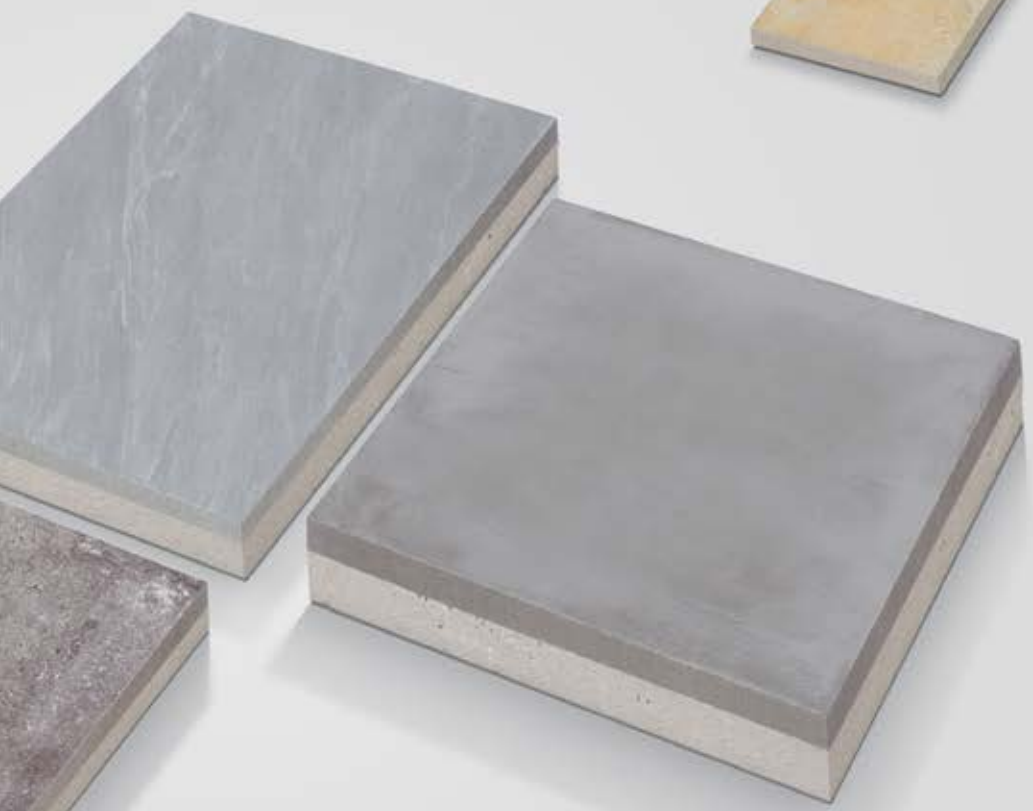

Die EMPEROR® Bodenplatte
als Ausgangsprodukt für alle
EMPEROR® AiO Produkte

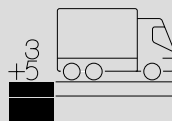

EMPEROR®
AiO
All-in-One

AiO
2+2 cm



FÜR DEN BEGEHBAREN BEREICH

Mit der 2+2-Variante von EMPEROR® AiO bekommen Sie alle Oberflächen der 2cm-Keramik auch als schwergewichtige Verbundplatte. Sie liegt satt im Splittbett und trotz stärkeren Anforderungen.

AiO-DRIVE
2+4 cm

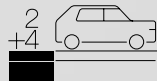

BEFAHRBAR BIS 3,5t

EMPEROR® AiO-DRIVE, mit einer Stärke von 2+4 cm, ist der nächste Schritt - befahrbar mit PKWs in Ihrer ganz privaten Einfahrt. Parkfläche und Terrasse können in einer Oberfläche gestaltet werden - so schaffen Sie großzügige Bereiche aus einem ‚Guss‘.

AiO-DRIVE PLUS
3+5 cm

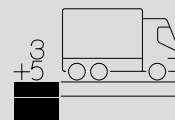

BEFAHRBAR FÜR LKW

Als Top-Gewichtsklasse im Bereich AiO bieten wir Ihnen EMPEROR® AiO-DRIVE PLUS mit einer Stärke von 8 cm an. Sprechen Sie uns an - wir finden gemeinsam das richtige Konzept für Ihr Vorhaben.

Massivarbeiten aus Keramik aus der EMPEROR® *Manufactur* Produkte, die EMPEROR® zum System machen.

Wir bieten Ihnen zum Hauptprodukt Bodenplatte weitere Produkte an, die EMPEROR® zum System machen: Mit Blockstufe, Palisade & Co. erweitern Sie die Gestaltungsmöglichkeiten um ein Vielfaches und schaffen ein einheitliches Gesamtbild.

Das Geheimnis der EMPEROR® Massivarbeiten liegt in der Verarbeitung. Hochwertiger Beton, frostfest und dauerhaft verklebt mit den auf Maß gefertigten EMPEROR® Werkstücken lässt Keramik zu massiven Werkstücken werden. Nur Sie wissen, was sonst keiner sieht.

In unserer hauseigenen EMPEROR® *Manufactur* stellen wir diese Keramik-Verbund-Produkte mit Köpfchen und viel Fingerspitzengefühl auf Maß her.

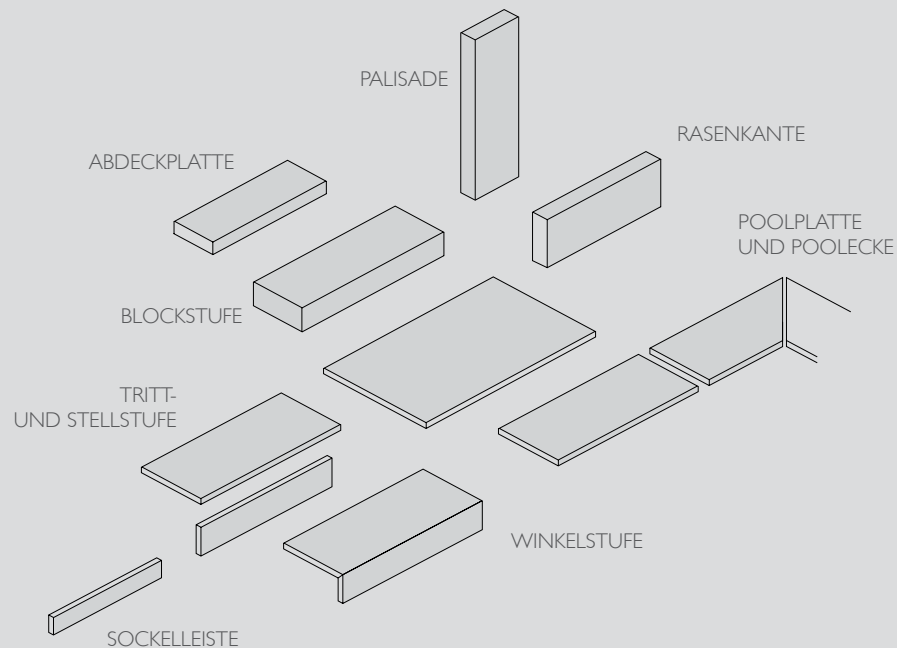

Eine weitere Idee unserer *Manufactur* ist es, Sie mit Arbeiten zu unterstützen, die auf der Baustelle nicht oder nur schwer auszuführen sind. Dabei nehmen wir uns Ihrem Projekt zu 100 Prozent an und machen es zu unserem. Sie können uns als Ihren 12ten Mann sehen.

Wir garantieren eine sichere Begleitung des Projekts von der Datenübernahme und Optimierung, die Fertigung der Produkte bis hin zur logistischen Planung und fristgerechten Lieferung auf die Baustelle. Eine kundenorientierte Beratung begleitet den gesamten Ablauf.

Modernste Maschinen – maßhaltige Sonderarbeiten

Früher waren Hammer und diverse Meißel das Handwerkszeug der Steinmetze, das bei der Ausformung von Skulpturen, von Oberflächenmustern und Kantenbearbeitungen halfen.

EMPEROR®
Manufactur

Für die wirtschaftlich Herstellung der Fertigarbeiten aus Naturstein, keramische Bodeplatten und Keramik-Verbund-Produkte, setzen wir heute auf einen modernen Maschinenpark mit CNC-gesteuerten Bearbeitungszentren und vollautomatischen Kantenbearbeitungsmaschinen.

Am wichtigsten bleiben aber weiterhin die Menschen, die an den Maschinen stehen und mit Köpfchen und Fingerspitzengefühl das Gelingen ausmachen.



Auf eine große Auswahl an ständig vorrätigen Natursteinen und keramischen Bodenplatten können Sie sich genauso verlassen, wie auf unsere Flexibilität und unseren Qualitätsanspruch.



Massivarbeiten aus Keramik

EMPEROR® RASENKANTE



Als Einfassung und Abgrenzung unserer EMPEROR® Terrassenplatten haben wir eine Systemrasenkante entwickelt, die massiv ausgebildet ist und optimal zu Ihrem Belag passt. Die Sichtseiten sind mit keramischen Platten perfekt verklebt, der massive Betonkern ist nicht sichtbar.

Der Querschnitt beträgt 30x8 cm, die Längen variieren (siehe Tabelle Seite 26/27).

Technisch richtig verlegt, kann die Rasenkante auch als Trittstufe verwendet werden.

EMPEROR® PALISADE

Die formschöne, massive Palisade eignet sich, um kleinere Geländeübergänge abzuböschchen und abzugrenzen. Unverwüstlich in allen EMPEROR® Optiken, Querschnitt 30x8 cm, in verschiedenen Längen. Der perfekte Begleiter des EMPEROR® Sortiments.

Kundenspezifische Sonderarbeiten und Massivarbeiten sind auf Wunsch möglich - bitte beachten Sie die Limitierung durch die Plattengrößen.

Bitte beachten Sie, dass wir nicht alle Längen in allen Farben fertigen können (siehe Tabelle Seite 26/27).



Massivarbeiten aus Keramik

Für alle Produkte gilt:
Sonderanfertigungen und Sondermaße
bekommen Sie auf Anfrage.



EMPEROR® ABDECKPLATTE

Die massiven Abdeckplatten von EMPEROR® bilden den perfekten Abschluss Ihrer Mauer, sind einfach zu montieren und völlig pflegeleicht – und passen perfekt zum kompletten EMPEROR® Sortiment.



Die Abdeckplatten haben standardmäßig eine Breite von 28cm und eine Höhe von 5 cm. Die Längen sind auch hier unterschiedlich (siehe Tabelle Seite 26/27).

EMPEROR® BLOCKSTUFE

Die hochwertigen und unverwüstlichen EMPEROR® Oberflächen gibt es auch als massive Blockstufen in einer Querschnittsgröße von 15x35cm. Die Blockstufen haben vier Sichtseiten, bei den Mittelstücken sind es zwei.

Bitte beachten Sie, dass wir nicht alle Längen in allen Farben fertigen können (siehe Tabelle Seite 26/27).



EMPEROR® SOCKELLEISTE

Den perfekten Abschluss Ihres EMPEROR® Terrassenbelages bildet die Sockelleiste. Die Vorderkante ist gefast, die Oberseite des durchgefärbten Materials geschliffen. Die Höhe der Leiste beträgt 7cm sowohl bei der 2cm- als auch bei der 3cm-Keramik. Die Werklängen betragen zwischen 50 und 90cm.



EMPEROR® WINKELSTUFE

Eine Winkelstufe wird auf Maß speziell für Ihren Stufenkern gefertigt. Sie ist optische Veredelung eines Betonträgers oder dient als modernisierendes Element einer bestehenden Treppenanlage.

EMPEROR® TRITTSTUFE / POOLPLATTE

Ganz nach Ihren Wünschen fertigen wir Ihre perfekte Schwimmbadeinfassung, Ihre Trittstufen oder Ihren Randabschluss mit vielen verschiedenen Profilen. So passt es zu Ihrem EMPEROR® Sortiment.



STELLSTUFE

Auf Maß fertigen wir die passenden Stellstufen für Ihre Stufenanlage, gerne auch mit Bearbeitung der Stellstufenköpfe.

Bitte beachten Sie, dass wir nicht alle Längen in allen Farben fertigen können (siehe Tabelle auf Seite 26/27).

KANTENBEARBEITUNGEN
FÜR TRITTSTUFE / POOLPLATTE

Sichtkante



Halbstab Profil



Viertelstab Profil



Bleistiftkante



Linsenkanten



oben & unten gefast



Edelstahlkante Poolshape

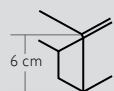

Blende 6 cm

**Weitere Kantenbearbeitungen
auf Anfrage.**

EMPEROR® POOLPLATTE
AUS SARONE CASTAGNO 80x80x3 cm
Kantenbearbeitung ‚BLEISTIFTKANTE‘
siehe Seite 54



Edelstahl-Pool Kante für Neubau & Renovierung pool-shape. Die Kante für edlen Look.

POOL-SHAPE – QUALITÄT TRIFFT AUF ELEGANZ.

Mit der innovativen Schwimmbadkante aus rostfreiem Edelstahl wird jeder Pool zum Hingucker. Ob als glänzendes Highlight im neuen Pool, neben Naturstein- oder Keramik Poolumrandungsplatten oder als Cover für unschöne Kanten aus früheren Zeiten. Mit POOL-SHAPE wird das Schwimmbecken definitiv in Szene gesetzt. Mit der Schwimmbadkante aus Edelstahl schließen Terrassenplatten formschön und direkt am Pool ab. Besondere Poolrandplatten werden nicht benötigt.

Durch die minimale Erhöhung zum Pool hin, läuft das schmutzige Regenwasser nicht direkt in den Pool. Das elegante Edelstahl-Design ist zeitlos, wertig, pflegeleicht und stabil. Praktisch anwendbar für fast jeden verfügbaren Terrassenbelag.

EMPEROR® TRIFFT POOL-SHAPE – GIBT ES
EIN SCHÖNERES PAAR?

INNOVATION
2022*

★ PATENT
ANGEMELDET

* liegt dem Deutschen Patent- und Markenamt (DPMA) zur Eintragung vor.

poolshape



Vorteile

- keine aufwendigen Poolumrandungsplatten mehr notwendig
- stabile Montage
- einheitliche Oberfläche rund um den Pool
- Ausgleich von Bautoleranzen gut möglich
- einfache Montage, auch nachrüstbar
- innovatives Produkt mit Designschutz
- im Vergleich zu aufwendigen Poolumrandungsplatten preiswert
- mit Regenwasserrückhaltefunktion
- besonders hochwertiger Edelstahl, Oberfläche geschliffen
- für Renovierungen sehr gut geeignet

Made  in Germany

Voraussetzung

- Poolabdeckplatte muss mind. 25mm über den Pool stehen, damit die Edelstahlkante befestigt werden kann
- Vorhandene Platten müssen zwischen 20-30 mm stark sein

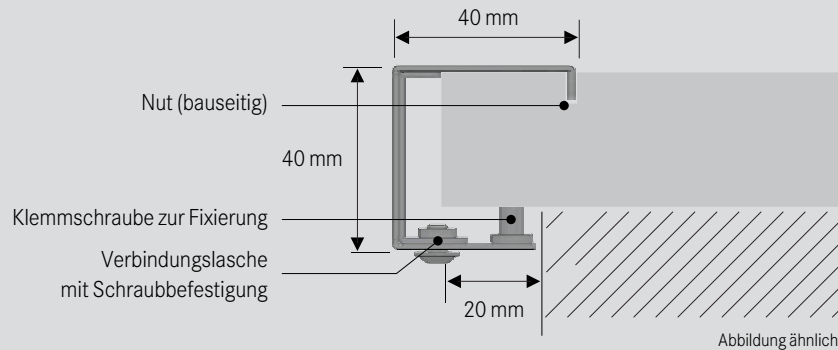

Pool-Sanierung

Pools, die in die Jahre gekommen sind, benötigen ab und an auch gewisse Renovierungsarbeiten. Speziell Witterungsverhältnisse und äußere Einflüsse sind oft Gründe für unschöne Poolumrandungen. Risse in der Oberfläche und abgeplatzte Kanten sind unansehnlich und können zudem eine Verletzungsgefahr darstellen.

Mit der POOL-SHAPE Edelstahlkante hat seltra eine Innovation geschaffen, die es ermöglicht, Ihrer Poolkante zu neuem Glanz zu verhelfen.

Abgeplatzte Poolumrandungen gehören ab sofort der Vergangenheit an – die Edelstahlkanten müssen auf die im Vorfeld gefertigte Nut der Poolabdeckplatten geklemmt werden. Eine Klemmschraube unterstützt die Festigkeit der Leisten. Sie sparen sich den Austausch kompletter Platten und können mit wenig Aufwand und geringen Kosten Ihren Pool wieder aufwerten.

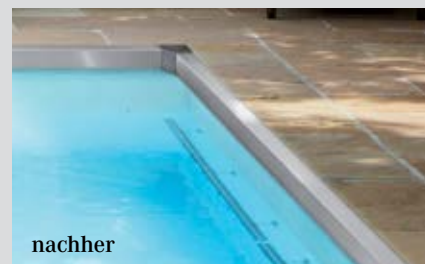

Höchster Anspruch seit 2013 EMPEROR® steht für stetige Entwicklung

Wir arbeiten mit den neuesten Technologien und modernsten Produktionsmethoden, um eine möglichst detailgetreue Bildgebung auf der Platte mit authentischer Farbgebung und beeindruckender Tiefenwirkung zu erreichen. Das war 2013 so und wird morgen nicht anders sein.

Know-how und Design auf höchstem Niveau:
„Made in Italy“



Höchster Anspruch
seit 2013

Wer das Besondere mag.

Reine Formsache?

Bei EMPEROR® bekommen Sie ja schon die größte Auswahl an Formaten und Designs. Wem das aber nicht genug erscheint, der kann sich mit individuellen Mustern und Designkombinationen so richtig austoben. In der EMPEROR® *Manufactur* haben wir die Möglichkeit individuelle Formate für Sie herzustellen. Schicken Sie uns einfach Ihre Idee – wir prüfen die technische Machbarkeit.

Wir gehen auf Ihre individuellen Wünsche ein und beraten Sie gerne!

EMPEROR® – MEHR ALS STANDARD

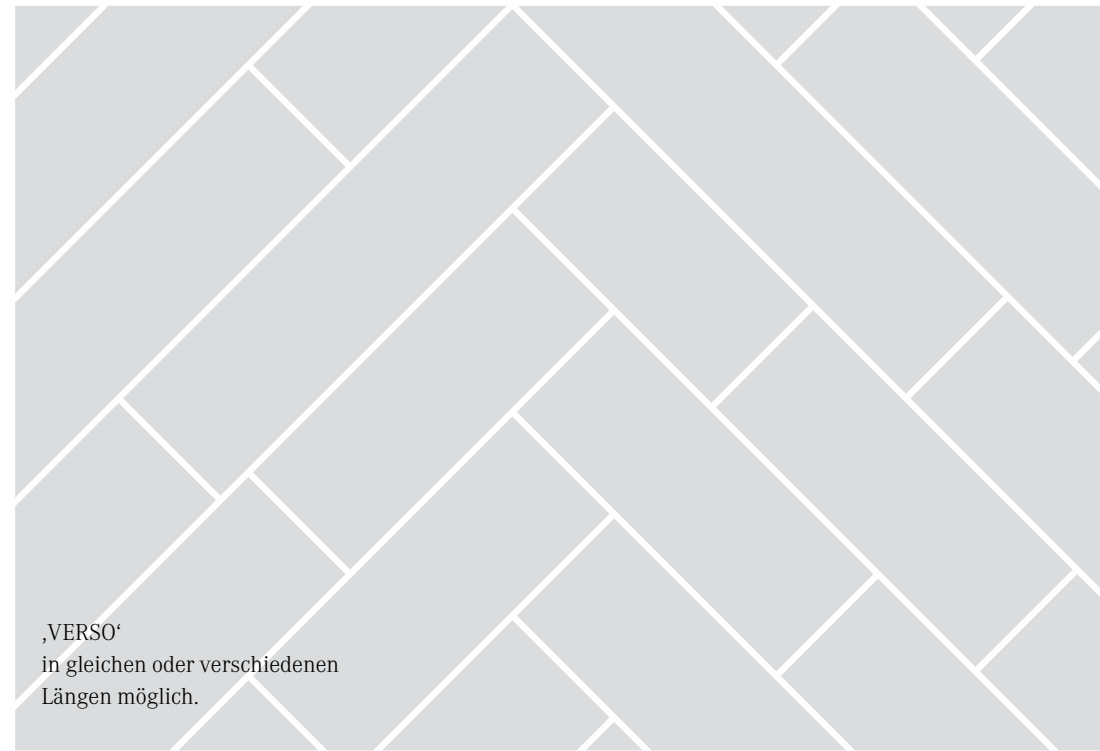

„VERSO“
in gleichen oder verschiedenen
Längen möglich.



„PIAZZE“
Je größer die Platten desto schöner.
Wer mag, kann unterschiedliche Designs
kombinieren.

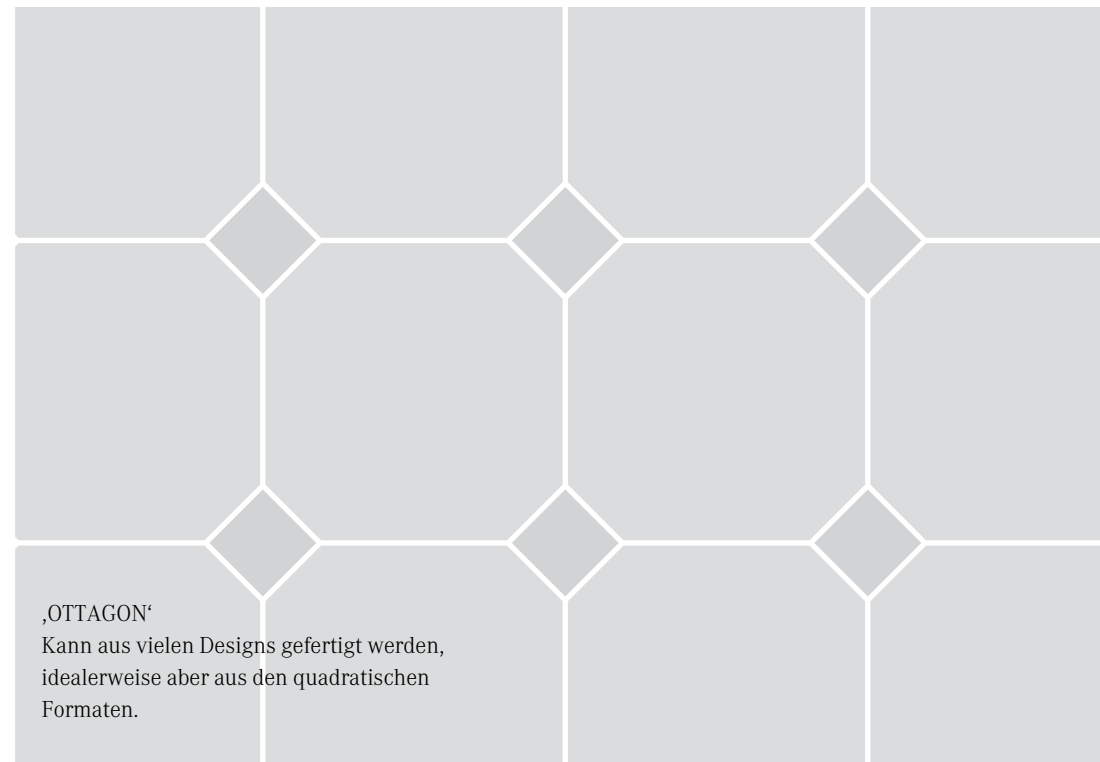

„OTTAGON“
Kann aus vielen Designs gefertigt werden,
idealerweise aber aus den quadratischen
Formaten.

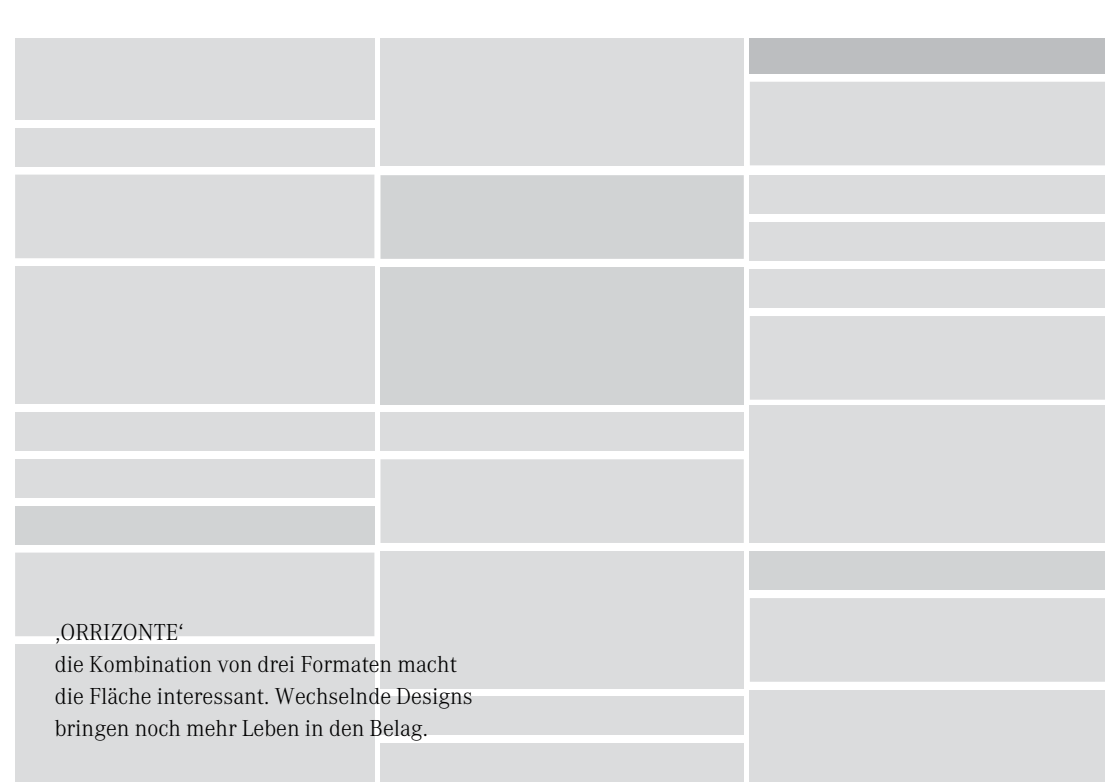

„ORRIZONTE“
die Kombination von drei Formaten macht
die Fläche interessant. Wechselnde Designs
bringen noch mehr Leben in den Belag.

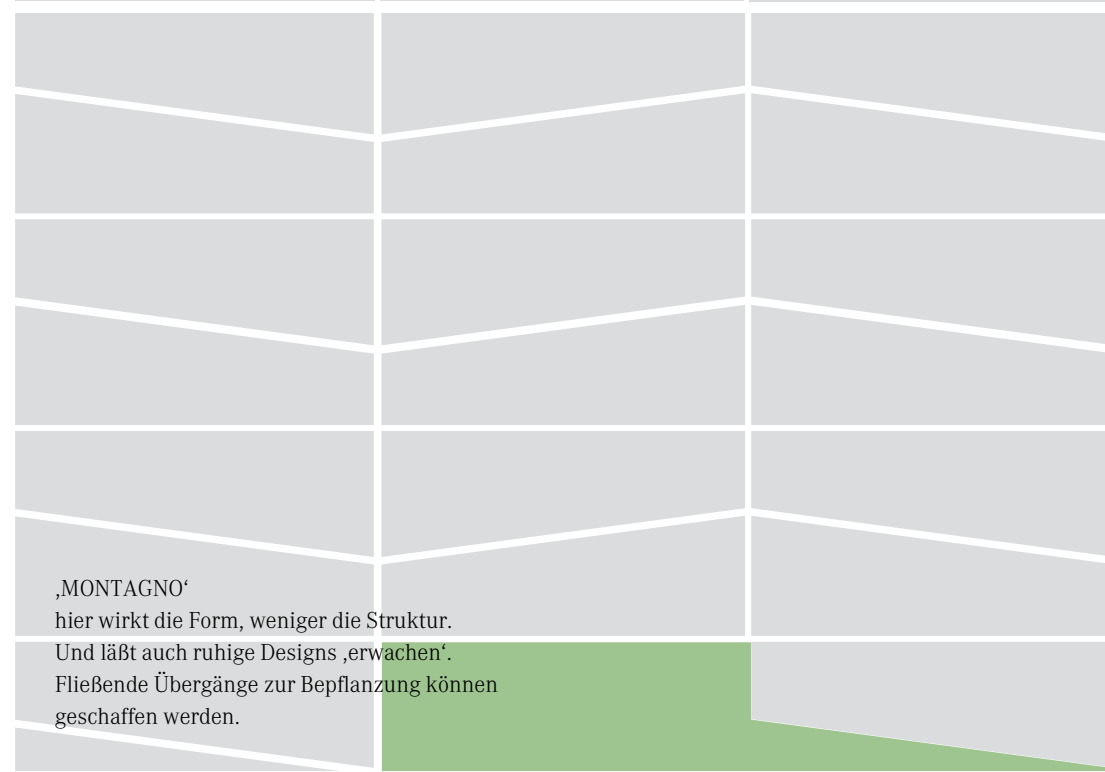

„MONTAGNO“
hier wirkt die Form, weniger die Struktur.
Und läßt auch ruhige Designs ‚erwachen‘.
Fließende Übergänge zur Bepflanzung können
geschaffen werden.

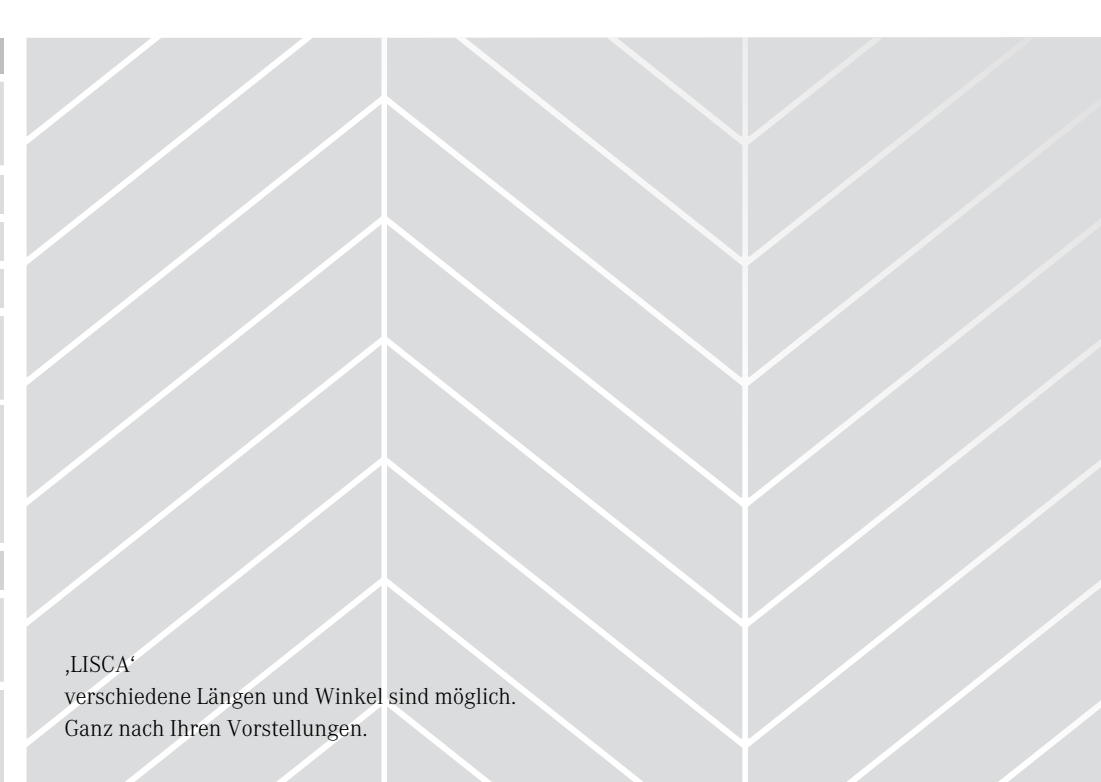

„LISCA“
verschiedene Längen und Winkel sind möglich.
Ganz nach Ihren Vorstellungen.



„ONDULATO“
verschiedene Formate, je nach Design, möglich.

Wer die Wahl hat, hat die Wahl

Größe in Quantität! Und Qualität.

EMBEOR®
classic

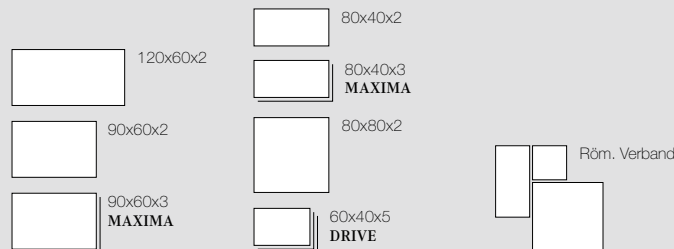
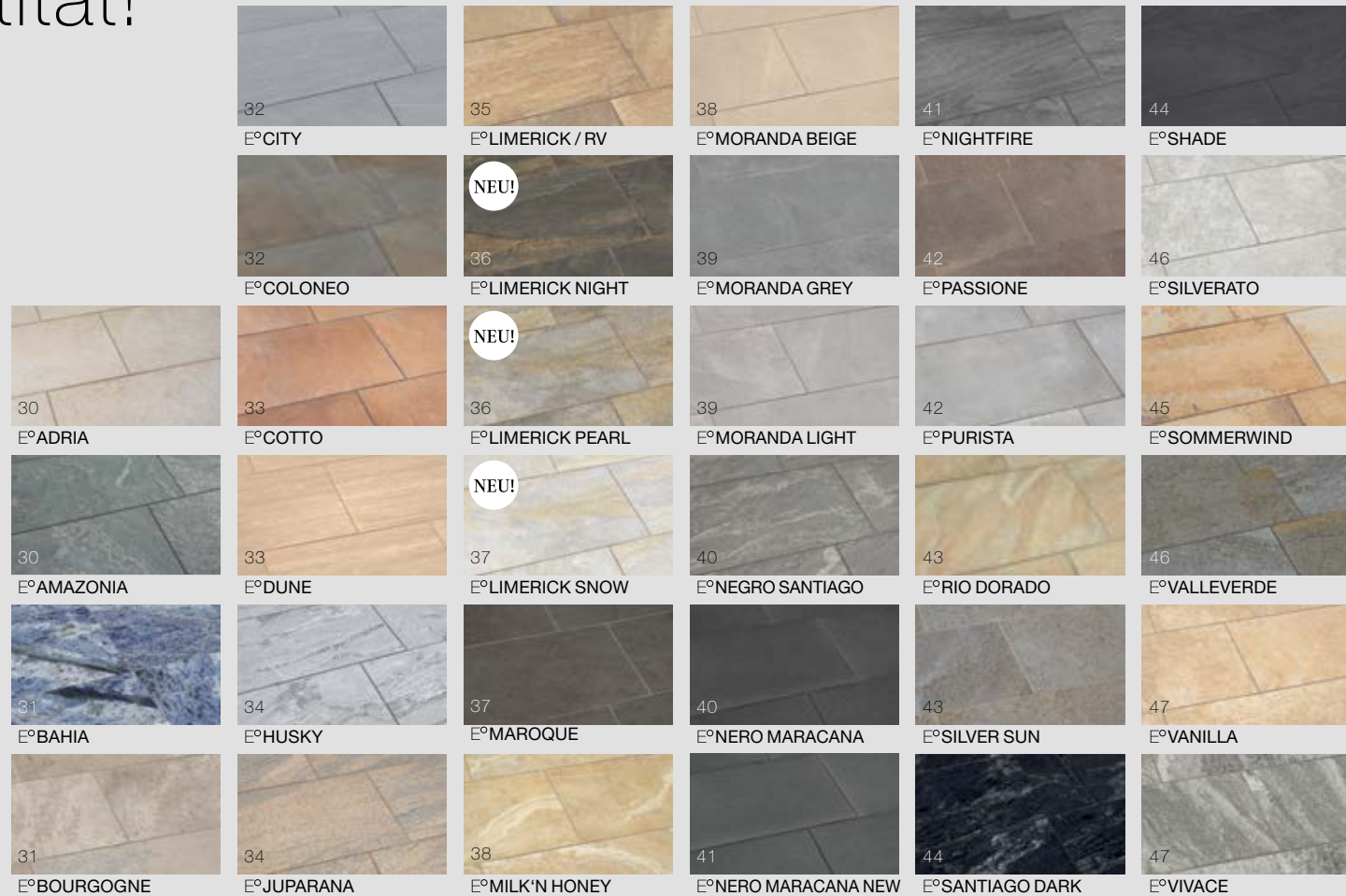

Die unterschiedlichen Designs sind in unterschiedlichen Formaten erhältlich. Achten Sie dabei auf die Produktbeschreibungen ab Seite 30.

EMPEROR[®]
SQUARE



50
E°LIBERTY DARK



54
E°SARONE ANTRACITE



50
E°LIBERTY MEDIUM



54
E°SARONE CASTAGNO



51
E°LIBERTY LIGHT



55
E°SARONE GRIGIO

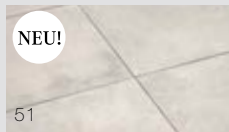

51
E°LIBERTY WHITE



52
E°MEZZA NOTTE



52
E°PURISTA



90x90x2

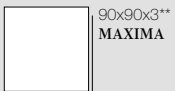

90x90x3**
MAXIMA



60x60x2

EMPEROR[®]
urban



58
E°BROOKLYN



58
E°MANHATTAN



59
E°METROPOLITAN



60
E°MANHATTAN DEKOR



60
E°METROPOLITAN DEKOR



120x120x2



80x80x2



80x80x3**
MAXIMA



60x60x3**
MAXIMA

EMPEROR[®]
GIGANTE



64
E°KINGSLAND



64
E°LOWER EASTSIDE



65
E°SPRINGFIELD



65
E°UPPER WESTSIDE



160x80x2

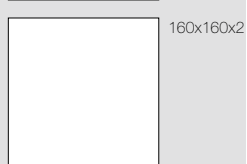

160x160x2

EMPEROR[®]
Country



68
E°CHAMPAGNE



68
E°MOKKA



69
E°OAK



69
E°OYSTER

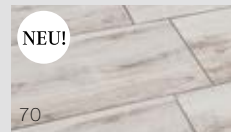

70
E°SAMBUCA

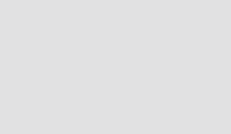

70
E°SAMBUCA



120x60x2



120x40x3
MAXIMA



120x40x2

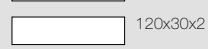

120x30x2



120x20x2



72
E°TABAK NEW



70/71
E°WALNUT



72
E°PLANKE EBONY



73
E°PLANKE MAHAGONI

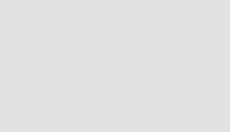

73
E°PLANKE MAHAGONI

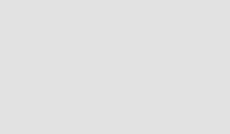

80x40x2

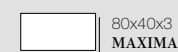

80x40x3
MAXIMA

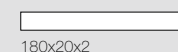

180x20x2



120x20x2/120x30x2/120x40x2
BAHNEN-VERBAND

EMPEROR[®]
ANTICO



76
E°ARDENNEN



76
E°BOURGOGNE

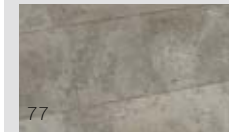

77
E°FANGO



74
E°LIMERICK

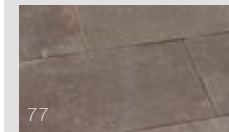

77
E°PASSIONE

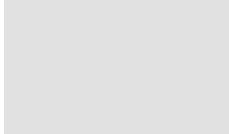

77
E°PASSIONE

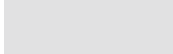

80x40x2

EMPEROR[®]
CUBE



78
E°CUBE NERO



79
E°CUBE ARGENTO

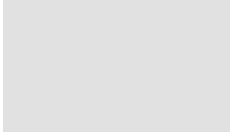

79
E°CUBE ARGENTO

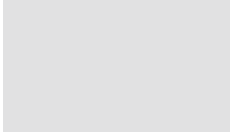

79
E°CUBE ARGENTO

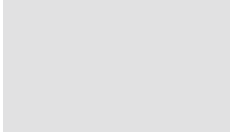

79
E°CUBE ARGENTO

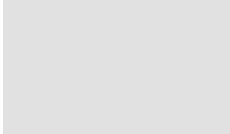

79
E°CUBE ARGENTO

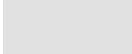

20x20x6,5

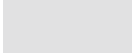

20x10x6,5

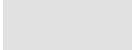

10x10x6,5

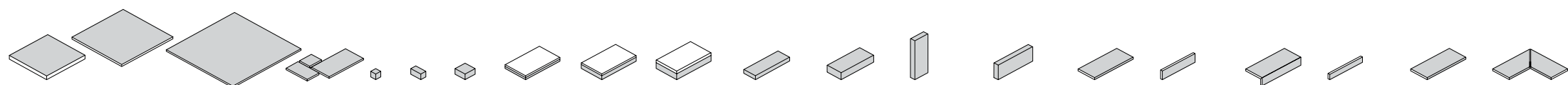

|90x90x3 | 120x120x2 | 160x160x2 | Röm. Verb. | 10x10 | 20x10 | 20x20 | AiO 2+2 | AiO 2+4 | AiO 3+5 | Abdeckpl. | Blockstufe | Palisade | Rasenkante | Trittplatte | Stellstufe | Winkelstufe | Sockelleiste | Poolplatte | Poolecke

							2cm		3cm		2cm		3cm		2cm		3cm		2cm		3cm		2cm		3cm		
							AiO 2+2- Keramik kann aus allen Designs der 2cm-Keramik hergestellt werden. Mit Ausnahme der Formate 120x120 und 180x20.	AiO 2+4- Keramik kann aus allen Designs der 2cm-Keramik hergestellt werden. Mit Ausnahme der Formate 120x120 und 180x20.	AiO 3+5- Keramik wird aus Designs der 3cm-Keramik MAXIMA hergestellt.	Wählen Sie aus Formatplatten der Formate 80x40x3, 90x60x3, 60x60x3, 80x80x3 und 90x90x3 cm aus.																	
							s.o.	s.o.	s.o.																		
							s.o.	s.o.	s.o.																		
							nicht möglich	nicht möglich	nicht möglich																		
							s.o.	s.o.	s.o.																		
							nicht möglich	nicht möglich	nicht möglich																		
							nicht möglich	nicht möglich	nicht möglich																		

* Die angegebenen Maße sind die Maximal-Maße, geringere Längen/Höhen sind auch möglich | ¹⁾ ohne die typische ‚Antike Kante‘



EMPEROR® COTTO
80x40 cm
SEITE 33

EMPEROR® COTTO
POOLPLATTE TYP ‚BLENDE‘

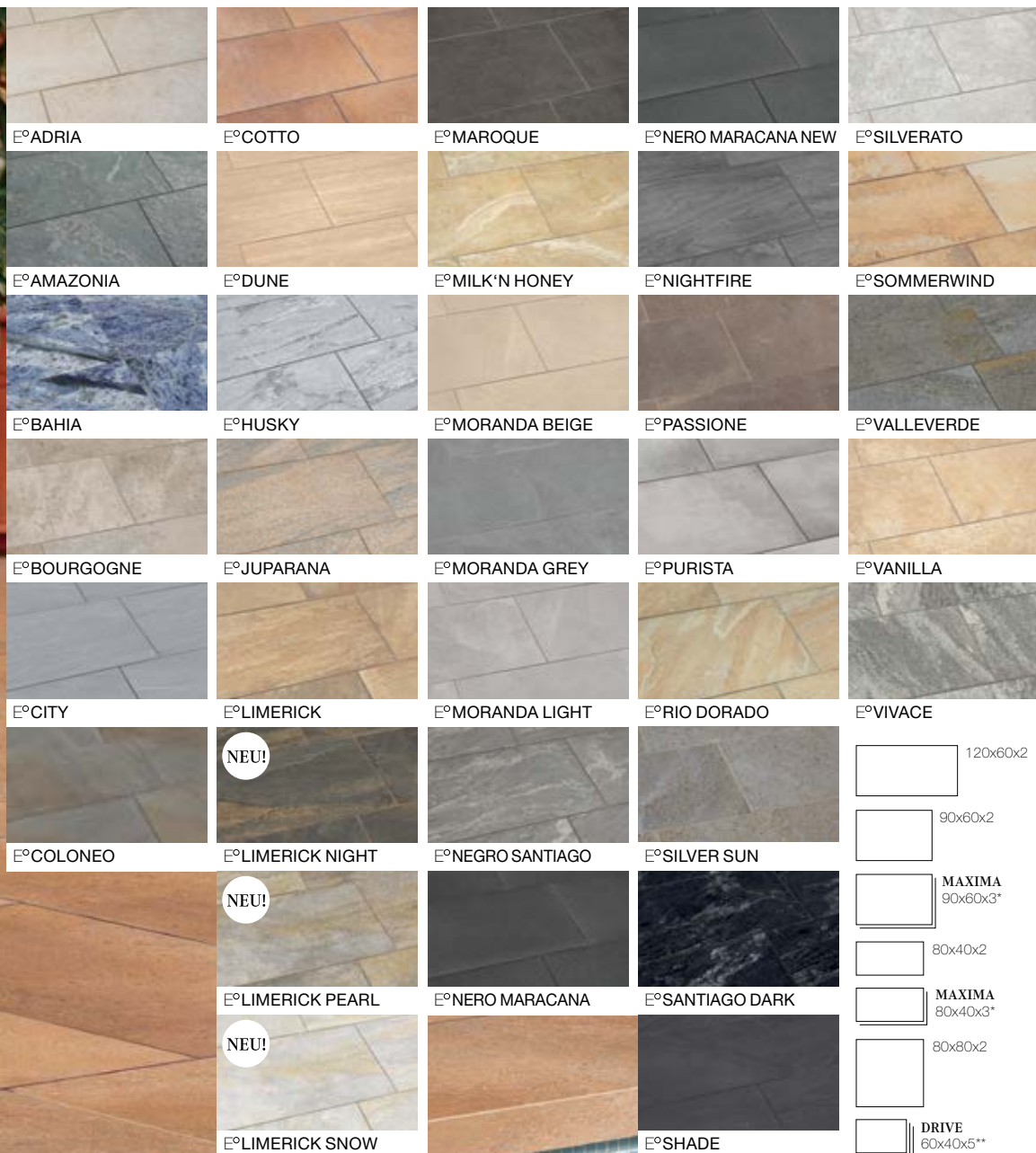

Die Serie EMPEROR® CLASSIC ist Kern des Sortiments. Vielfältige Strukturen und Optiken verbinden sich mit ausgewählten Oberflächen.

Vom intensiven NERO MARACANA über das geheimnisvolle, smaragdgrüne AMAZONIA, dem extravaganten BAHIA und dem rustikalen VIVACE bis hin zu Klassikern aus der Natursteinszene wie SOMMERWIND, COLONEO und JUPARANA: EMPEROR® CLASSIC ist so bunt wie die Welt...

EMPEROR®
classic
OUTDOOR CERAMICS

Die verschiedenen Designs sind in unterschiedlichen Formaten erhältlich.

* Aus dem Sortiment EMPEROR® MAXIMA: Die Plattenstärke beträgt 3 cm. Die Kanten sind gesägt und gefast.

** Aus dem Sortiment EMPEROR® DRIVE: Die Stärke der Bodenplatten beträgt 5 cm. Sie sind befahrbar und haben eine gerade Kante.

EMPEROR® ADRIA

In beigen Cremetönen spannt ADRIA den Bogen zu den behaglichen Kalksteinoberflächen. Die leicht rustikale Kantenbearbeitung unterstreicht den mediterranen Charakter. Bringen Sie Ihre Urlaubsatmosphäre mit nach Hause.

Formate 80x40x2
Kante natur



Farbspiel
moderat



EMPEROR® AMAZONIA

Geheimnisvoll wie der tiefe Urwald strahlt der smaragdgrüne AMAZONIA. Seine wertvolle und edle Anmutung macht ihn zu einem außergewöhnlichen Belag.

Formate 80x40x2
Kante natur



Farbspiel
lebendig



EMPEROR® BAHIA

Pure Extravaganz strahlt BAHIA aus. Das attraktive Farbspiel, kombiniert mit wilder Linienführung will nur eines: auffallen und polarisieren. Optisch edel mit wertvollen, blauen Farbpigmenten schaffen Sie sich eine Terrasse der Extraklasse: BAHIA PUR.



Formate 80x80x2
Kante gesägt



Farbspiel
lebendig



EMPEROR® BOURGOGNE

Die cremefarbenen Bodenplatten des Typ BOURGOGNE haben ein reges Farbspiel. Untermalt wird die antike Optik durch die Gebrauchsspuren, die fein über die Oberfläche verteilt sind und den Eindruck eines burgunder Weingutshofs vermitteln.

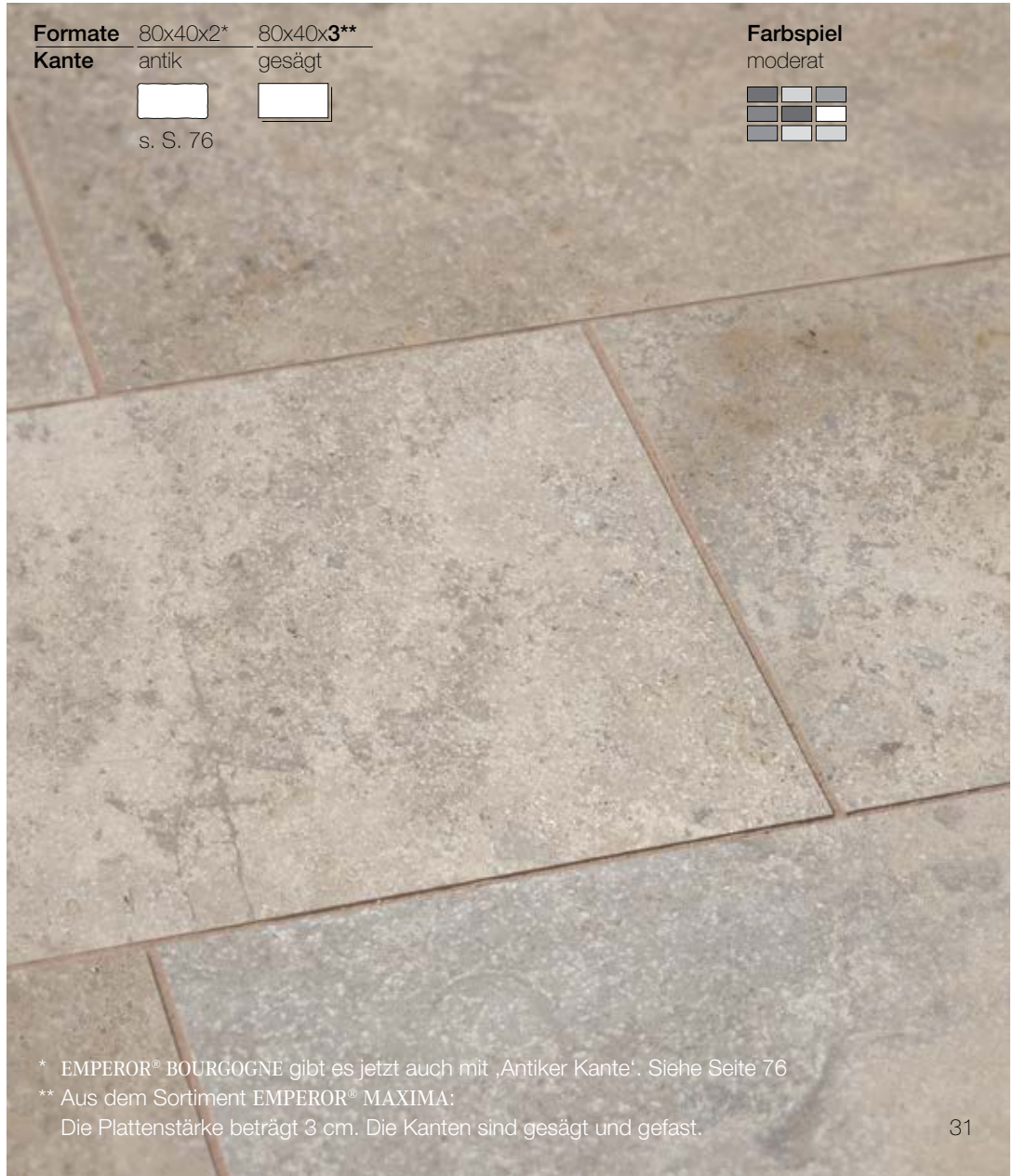

Formate 80x40x2* 80x40x3**
Kante antik gesägt



s. S. 76

Farbspiel
moderat



* EMPEROR® BOURGOGNE gibt es jetzt auch mit ‚Antiker Kante‘. Siehe Seite 76

** Aus dem Sortiment EMPEROR® MAXIMA:

Die Plattenstärke beträgt 3 cm. Die Kanten sind gesägt und gefast.

EMPEROR® CITY (Fenstergrau hell)

Eleganz und Pragmatismus vereinen sich in CITY. Die wertvolle Natursteinoptik mit fein gezeichneten Aderungen und Linien unterstreicht das ruhige Farbspiel und passt sich ideal an moderne Architektur mit klarer Linien- und Farbführung an.



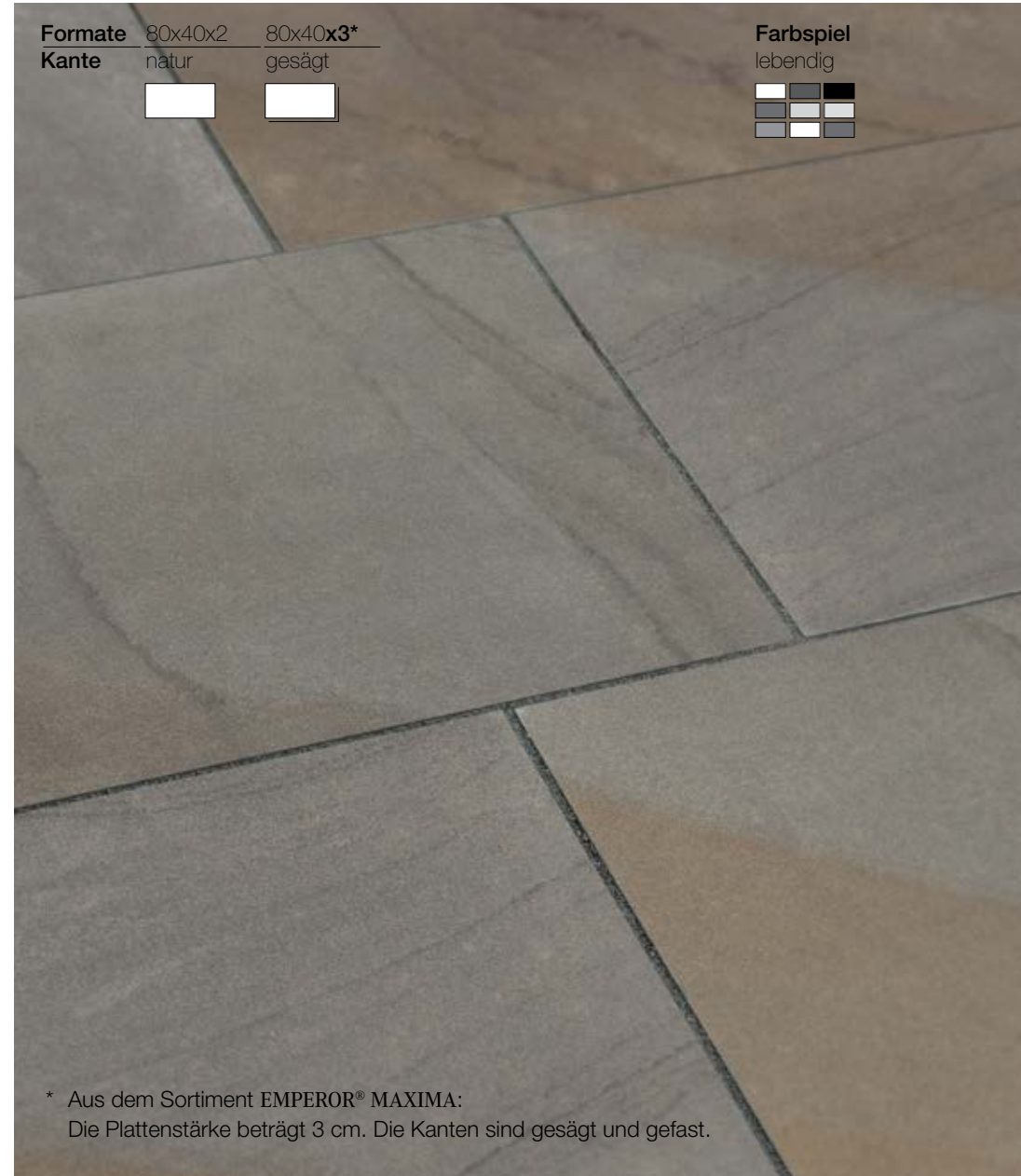

EMPEROR® COLONEO

Warme, dunkle Erdtöne prägen diesen Klassiker. Er lehnt sich farblich an die bergische Grauwacke an. Unempfindlich und robust zeigt sich seine Farbgebung.



EMPEROR® COTTO

COTTO - ein Design, das den warmen Erdton zum Vorbild hat.
 Ob auf einer gemütlichen Gartenterrasse mit Patio oder in einer städtischen Umgebung - COTTO vermittelt Lebensfreude, Wärme und Behaglichkeit.

Formate	80x40x2	80x40x3*
Kante	natur	gesägt
		

Farbspiel
moderat

* Aus dem Sortiment EMPEROR® MAXIMA:
 Die Plattenstärke beträgt 3 cm. Die Kanten sind gesägt und gefast.

EMPEROR® DUNE

In DUNE vereinen sich Eleganz und Wärme. Die gleichmäßige Linienführung gibt dem Belag eine Richtung und macht sie edel und wertvoll. Die Travertinoptik lässt den Sommer auf Ihrer Terrasse nie enden.

Formate	90x60x2
Kante	natur
	

Farbspiel
moderat

EMPEROR® HUSKY

Helle, edle Silber- und Grautöne prägen HUSKY.
Er bleibt dadurch zeitlos und freundlich, unempfindlich und wertvoll –
einfach eine gute Wahl.

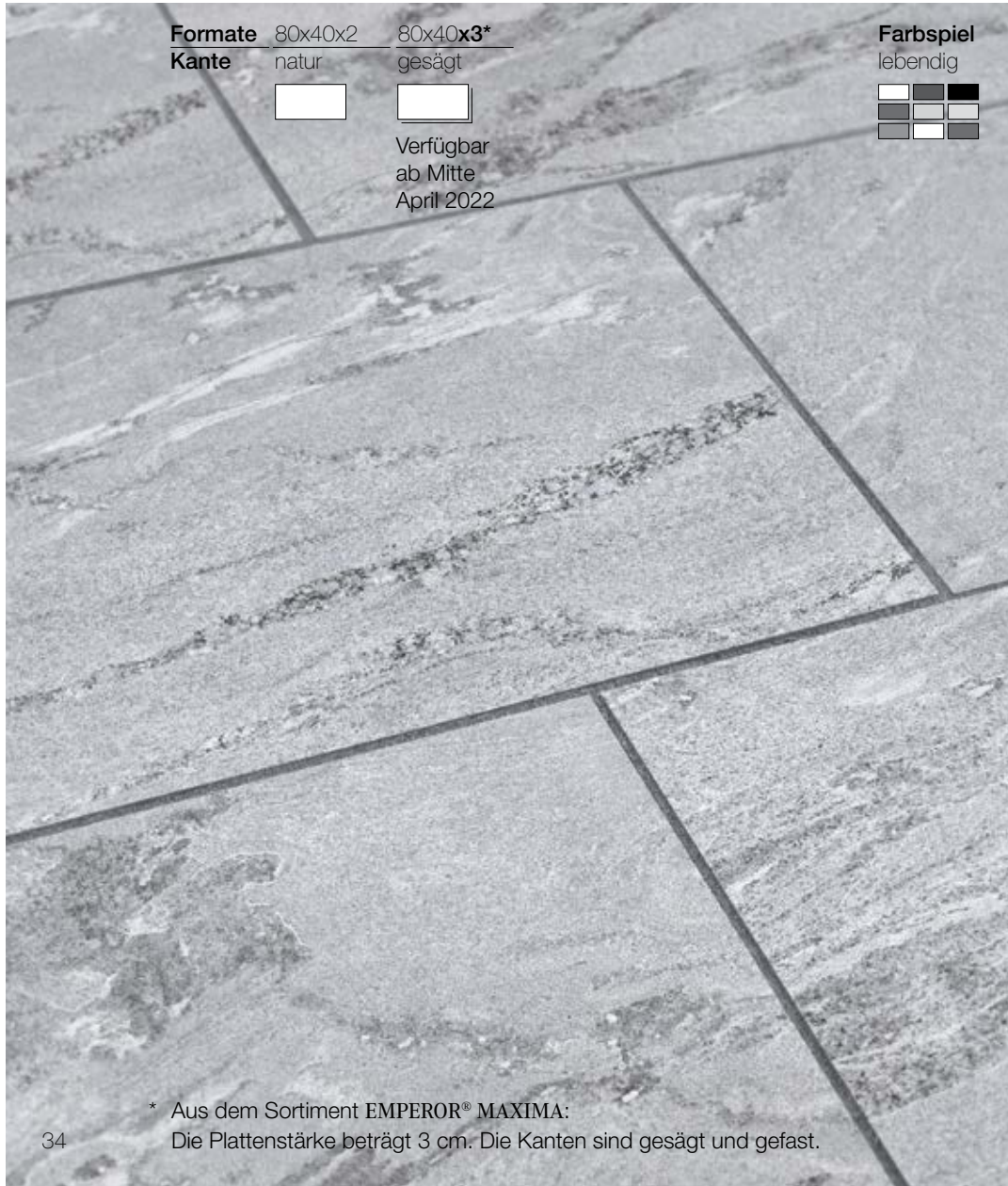

* Aus dem Sortiment EMPEROR® MAXIMA:
Die Plattenstärke beträgt 3 cm. Die Kanten sind gesägt und gefast.

EMPEROR® JUPARANA







Lebendig und unverwechselbar: das ist der Typ JUPARANA.
Feinkristalline Bänder in rötlichem Farbspiel wechseln sich mit dunkel-
gewolkten Strukturen ab, lebhaft und einzigartig.



* Aus dem Sortiment EMPEROR® MAXIMA:
Die Plattenstärke beträgt 3 cm. Die Kanten sind gesägt und gefast.

EMPEROR® LIMERICK

Das sehr lebendige Farbspiel von Gold-, Ocker- und Erdtönen gibt dem LIMERICK seine warme und mediterrane Optik und passt sich ideal an fast jegliche Nutzung an.

Formate	60x40x5*	80x40x2	80x40x2**	80x40x3***	90x60x3***	120x60x2
Kante	gerade	natur	antik	gesägt	gesägt	natur
						
			s.S. 74			

- * Aus dem Sortiment EMPEROR® DRIVE:
Die Plattenstärke beträgt 5 cm. Die Kanten sind gerade, und bei fachgerechter loser Verlegung befahrbar.
- ** EMPEROR® LIMERICK gibt es auch mit ‚Antiker Kante‘. Siehe Seite 74
- *** Aus dem Sortiment EMPEROR® MAXIMA:
Die Plattenstärke beträgt 3 cm. Die Kanten sind gesägt und gefast.

EMPEROR® LIMERICK Röm. Verband

Das beliebte Design LIMERICK gibt es auch für die Verlegeart ‚Römischer Verband‘ mit 3 mm Fugenausbildung und gesägter Kante.



Röm. Verband
gesägt

Farbspiel
lebendig



Römischer Verband mit 3 mm Fugenausbildung. Und gesägter Kante.
Ein Set entspricht 3,18 qm und besteht aus folgenden 2-cm-Platten:
4 Stück: 29,5x29,5 | 2 Stück: 59,5x29,5 | 4 Stück: 59,5x59,5 | 2 Stück: 89,5x59,5 cm

EMPEROR® LIMERICK NIGHT

Goldadern durchziehen LIMERICK NIGHT wie das Leuchten der Milchstraße am Nachthimmel in einer warmen Sommernacht. Die intensive Färbung und Abwechslung in der Struktur geben ihm Raum und Tiefe und faszinieren zu jeder Tageszeit.

Formate	80x40x2	80x40x3*	Farbspiel lebendig
Kante	natur	gesägt	
			

Verfügbar
ab Anfang
April 2022



NEU!



* Aus dem Sortiment EMPEROR® MAXIMA:
Die Plattenstärke beträgt 3 cm. Die Kanten sind gesägt und gefast.

EMPEROR® LIMERICK PEARL

Edle Gold- und Silbertöne in unterschiedlichen Texturen machen LIMERICK PEARL aus. Wie eine Perle im Licht glänzt Ihre Terrasse durch die feinen Sonnenstrahlen, die auf dieser eleganten Oberfläche reflektieren. Ein echtes Highlight, wertvoll und edel.

Formate	80x40x2	80x40x3*	Farbspiel lebendig
Kante	natur	gesägt	
			

Verfügbar
ab Anfang
April 2022

NEU!

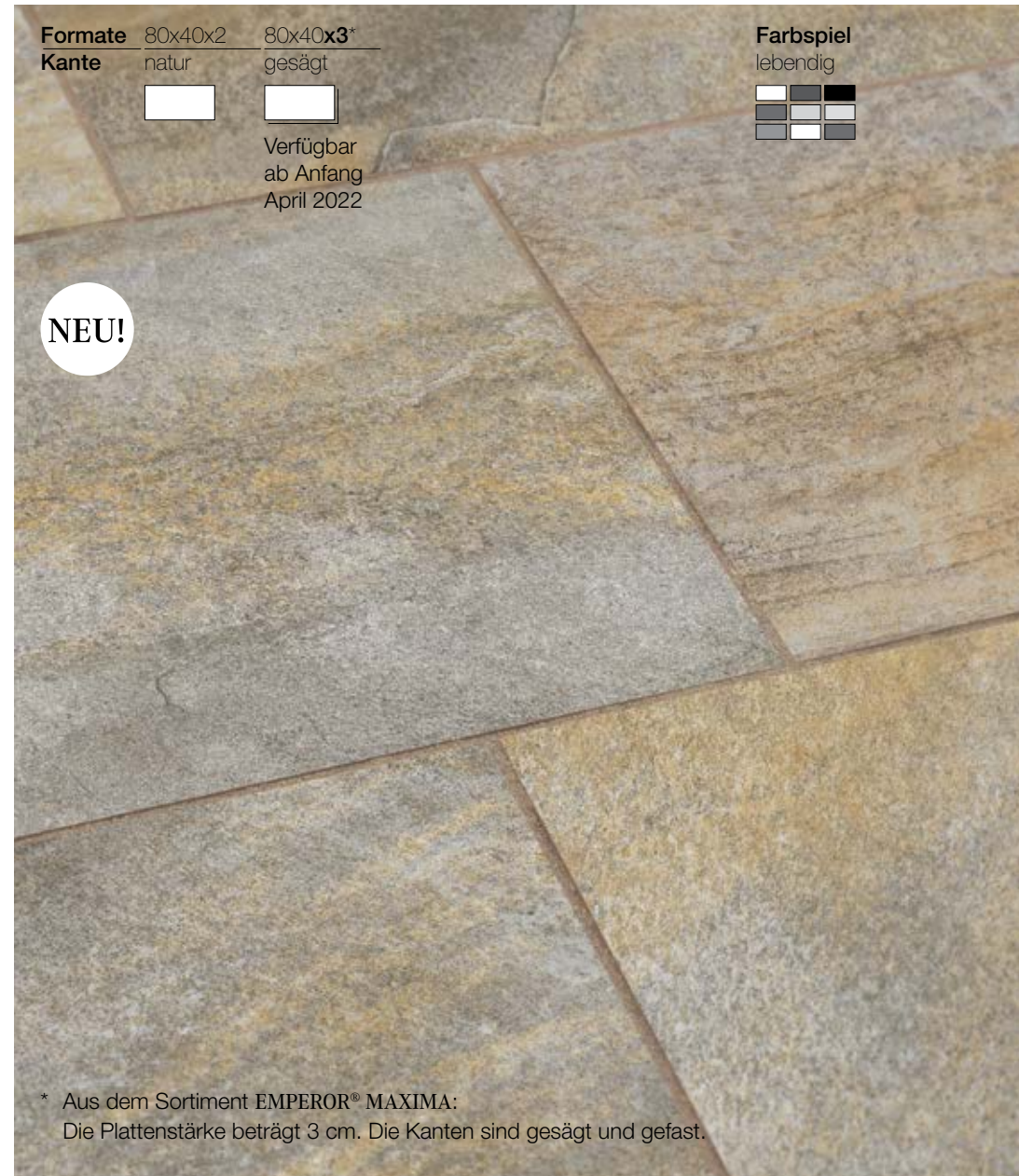

* Aus dem Sortiment EMPEROR® MAXIMA:
Die Plattenstärke beträgt 3 cm. Die Kanten sind gesägt und gefast.

EMPEROR® LIMERICK SNOW

Verschiedene Weißtöne bestimmen das Design von LIMERICK SNOW. Die Farbgestaltung erinnert an schneebedeckte Berggipfel in der Ferne. Die lebendige Maserung von LIMERICK SNOW strahlt voller Charme, warme Strukturen schmiegen sich auf dem kühlen Grundton.

Formate	80x40x2	80x40x3*
Kante	natur	gesägt
		
		Verfügbar ab Anfang April 2022
		Farbspiel moderat
		



NEU!

* Aus dem Sortiment EMPEROR® MAXIMA:
Die Plattenstärke beträgt 3 cm. Die Kanten sind gesägt und gefast.

EMPEROR® MAROQUE

In intensivem Erdbraun präsentiert sich der Typ MAROQUE. Gleichmäßig und unaufdringlich strahlt er Behaglichkeit und Wärme aus. Feines Muschelschill gibt ihm die einzigartige Struktur.

Formate	80x40x2	80x40x3*
Kante	natur	gesägt
		
		Farbspiel leicht
		



* Aus dem Sortiment EMPEROR® MAXIMA:
Die Plattenstärke beträgt 3 cm. Die Kanten sind gesägt und gefast.

EMPEROR® MILK 'N HONEY

Wahrhaft paradiesisch: Wo Milch und Honig fließen, da ist auch der neue MILK 'N HONEY zu Hause. Frische Farben sind lebhaft mit einem feinen Aderspiel durchzogen - Sie werden jeden Tag neu auf Ihrem Lieblingsplatz fündig und neu fasziniert.

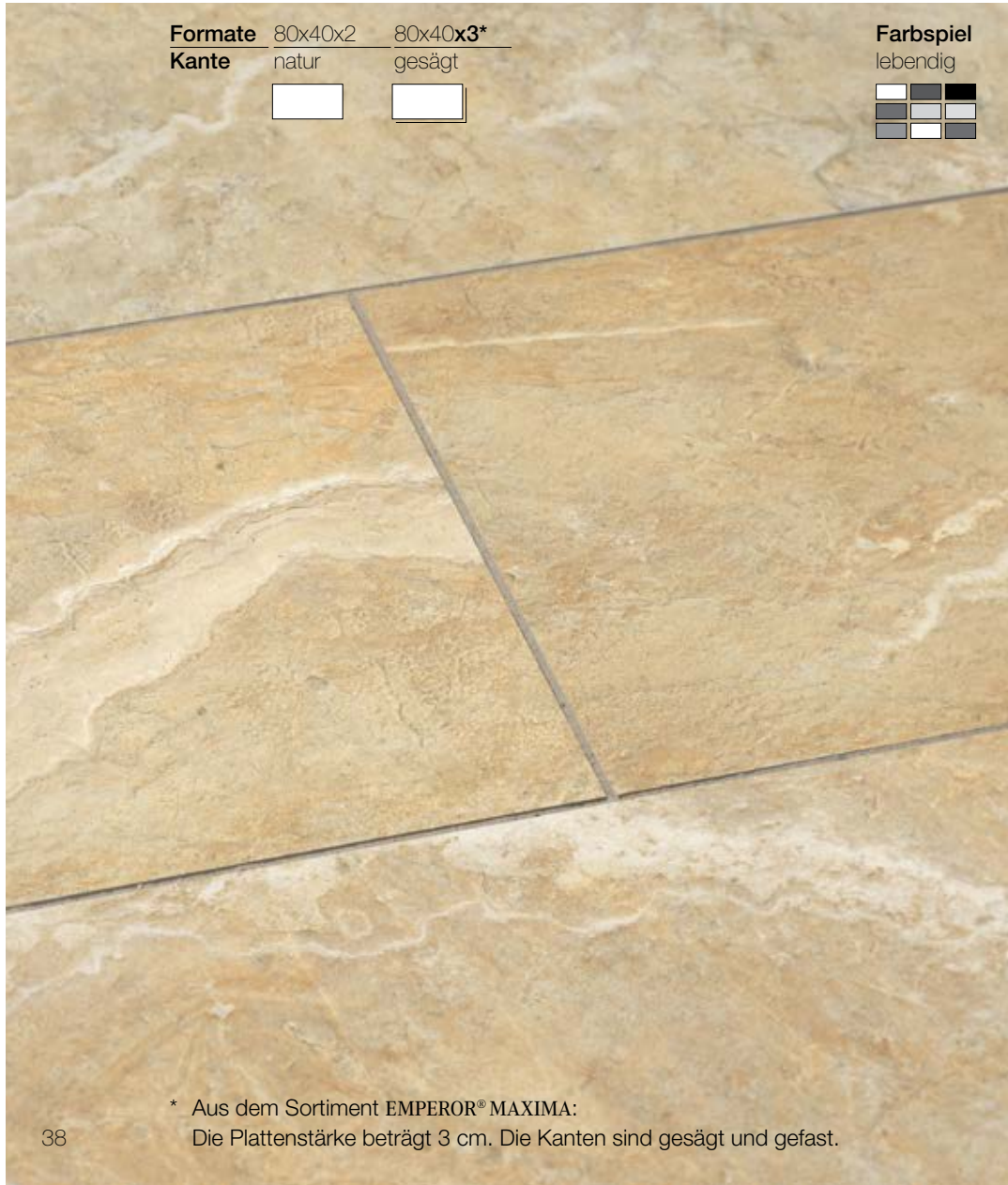

EMPEROR® MORANDA BEIGE

Die edle und feine Natursteinoptik hebt die sand-beige Farbe des MORANDA BEIGE hervor. Das weiche und zarte Spiel der Oberfläche ist auf das große Format von 120x60 cm perfekt abgestimmt. Es wirkt ruhig und ist doch interessant.



EMPEROR® MORANDA GREY

Wie bei MORANDA BEIGE zeichnet der MORANDA GREY ein weiches und zartes Farbspiel auf die Oberfläche. Der klare Grauton ist freundlich und wach - ein Schmeichler für Herz und Seele.

Formate	120x60x2	80x40x3*	Farbspiel leicht
Kante	gesägt	gesägt	
			

Verfügbar
ab Mitte
April 2022

* Aus dem Sortiment EMPEROR® MAXIMA:
Die Plattenstärke beträgt 3 cm. Die Kanten sind gesägt und gefast.

EMPEROR® MORANDA LIGHT

Freundlich, klar und hell zeigt sich der Moranda Light. Er bleibt unaufdringlich und doch lebhaft im Hintergrund. Das feine Spiel der Maserung findet immer neue Wege Sie zu faszinieren.

Formate	120x60x2	80x40x3*	Farbspiel leicht
Kante	gesägt	gesägt	
			

Verfügbar
ab Mitte
April 2022

* Aus dem Sortiment EMPEROR® MAXIMA:
Die Plattenstärke beträgt 3 cm. Die Kanten sind gesägt und gefast.

EMPEROR® NEGRO SANTIAGO

Die Farbe des NEGRO SANTIAGO ist ein feines Edelgrau.
Helle Aderungen durchziehen die Oberfläche und machen sie lebendig.
Das Design ist edel und zeitlos.

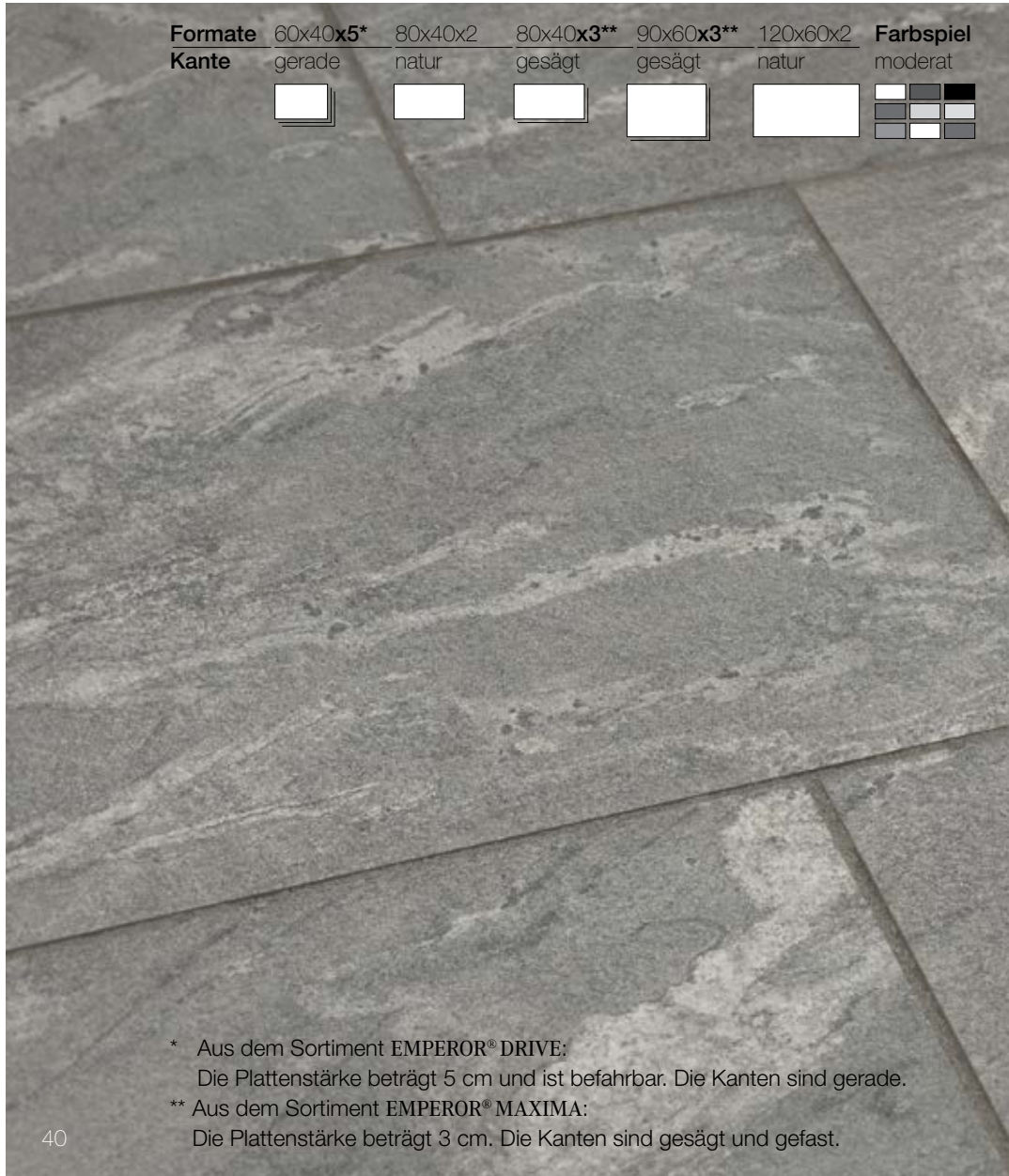

EMPEROR® NERO MARACANA

Der NERO MARACANA mit seiner feinen Struktur ist nicht nur extrem dunkel, sondern auch markant und prägnant. Spezielle Farbpigmente geben ihm die intensive Farbe.



EMPEROR® NERO MARACANA NEW





Die sehr feine Maserung des NERO MARACANA NEW in anthrazit-schwarz gibt der Fläche eine ruhige Ausstrahlung und macht ihn so zu einer zeitlosen und eleganten Schönheit.

Formate	80x40x2	80x40x3*	120x60x2	80x80x3*	Farbspiel leicht
Kante	natur	gesägt	natur	gesägt	
					

* Aus dem Sortiment EMPEROR® MAXIMA:
Die Plattenstärke beträgt 3 cm. Die Kanten sind gesägt und gefast.

EMPEROR® NIGHTFIRE

NIGHTFIRE besitzt eine anthrazit-graublaue Färbung. Sein weiches Wellenspiel macht ihn lebendig, verleiht der Fläche aber auch eine harmonische Wirkung und macht sie wertvoll und elegant.

Formate	80x40x2	80x40x3*	120x60x2	Farbspiel moderat
Kante	natur	gesägt	natur	
				

* Aus dem Sortiment EMPEROR® MAXIMA:
Die Plattenstärke beträgt 3 cm. Die Kanten sind gesägt und gefast.

EMPEROR® PASSIONE

Seit über 100 Jahren wird in Südtirol Porphyrt gewonnen, der über Jahrzehnte den Weg in öffentliche Projekte und Hausgärten gefunden hat. PASSIONE nimmt diese Tradition auf und bindet die rustikale, warme Optik perfekt ein.

Formate	80x40x2*	80x40x3**	Farbspiel moderat
Kante	antik	gesägt	
			

s. S. 77



* EMPEROR® PASSIONE gibt es auch mit ‚Antiker Kante‘. Siehe Seite 77
 ** Aus dem Sortiment EMPEROR® MAXIMA:
 Die Plattenstärke beträgt 3cm. Die Kanten sind gesägt und gefast.

EMPEROR® PURISTA

Reduziert auf das Wesentliche, nämlich eine puristische und klare Optik, zeigt sich PURISTA elegant und wertig. Feine Texturen und ein ausgewogenes Farbspiel dieser Sichtbetonoptik machen PURISTA zu einem zeitlosen Designbelag.

Formate	60x40x5*	80x40x3**	90x90x2***	Farbspiel moderat
Kante	gerade	gesägt	gesägt	
				



s. S. 52



* Aus dem Sortiment EMPEROR® DRIVE: Die Plattenstärke beträgt 5 cm und ist befahrbar. Die Kanten sind gerade.
 ** Aus dem Sortiment EMPEROR® MAXIMA:
 Die Plattenstärke beträgt 3 cm. Die Kanten sind gesägt und gefast.
 ***im Format 90x90x2 finden Sie ‚PURISTA‘ in der Designlinie EMPEROR® SQUARE auf Seite 52.

EMPEROR® RIO DORADO

Zitronige Sandtöne mit zartem Glimmer bestimmen den wertigen Ausdruck des RIO DORADO. Sein warmes und glamouröses Farbspiel schafft eine ganz besondere Wohlfühlatmosphäre.

Formate	80x40x2	80x40x3*	120x60x2
Kante	natur	gesägt	natur
			

Farbspiel	moderat
	

* Aus dem Sortiment EMPEROR® MAXIMA:
Die Plattenstärke beträgt 3 cm. Die Kanten sind gesägt und gefast.

EMPEROR® SILVER SUN

Eine fein abgestimmte Melange aus silbernen Grau- und sonnigen Beigetönen macht SILVER SUN freundlich und lebendig. Fein eingezogene Erdtöne unterstreichen den warmen Charakter, der perfekt zu den Produkten des fränkischen Muschelkalks passt.

Formate	80x40x3*
Kante	gesägt
	

Farbspiel	lebendig
	

* Aus dem Sortiment EMPEROR® MAXIMA:
Die Plattenstärke beträgt 3 cm. Die Kanten sind gesägt und gefast.

EMPEROR® SANTIAGO DARK

Geheimnisvoll präsentiert sich SANTIAGO DARK. Ein Wechselspiel silberner und weißer Aderungen bringt Leben in die Oberfläche. Die Strukturen sind fein gezeichnet und sorgfältig ausgearbeitet. So strahlt SANTIAGO DARK edel und wertvoll.





EMPEROR® SHADE (Fenstergrau dunkel)

Eleganz und Pragmatismus vereinen sich in SHADE. Die wertvolle Natursteinoptik mit fein gezeichneten Aderungen und Linien unterstreicht das ruhige Farbspiel und passt sich ideal an eine moderne Architektur mit klarer Linien- und Farbführung an.



EMPEROR® SOMMERWIND

Der cremefarbene Grundton des SOMMERWIND strahlt Wärme und Behaglichkeit aus. Natürliche Strukturen und Einschlüsse geben der Oberfläche Leben und einen unverwechselbaren Charakter. Vielleicht finden Sie eine kleine versteinerte Schnecke ...

Formate	80x40x2	80x40x3*	120x60x2
Kante	natur	gesägt	natur
			

Farbspiel
lebendig



* Aus dem Sortiment EMPEROR® MAXIMA:
Die Plattenstärke beträgt 3 cm. Die Kanten sind gesägt und gefast.

EMPEROR® SOMMERWIND Röm. Verband

Das beliebte Design SOMMERWIND gibt es auch für die Verlegeart ‚Römischer Verband‘ mit 3 mm Fugenausbildung und gesägter Kante.

Röm. Verband	80x40x2	80x40x3*	120x60x2
gesägt	natur	gesägt	natur
			

Farbspiel
lebendig



* Römischer Verband mit 3 mm Fugenausbildung. Und gesägter Kante.
Ein Set entspricht 3,18 qm und besteht aus folgenden 2-cm-Platten:
4 Stück: 29,5x29,5 | 2 Stück: 59,5x29,5 | 4 Stück: 59,5x59,5 |
2 Stück: 89,5x59,5 cm

EMPEROR® SILVERATO

Den silberfarbenen Travertin als Vorbild hat SILVERATO. Der strahlende Grauton nuanciert mit der typischen offenporigen Struktur der Travertine. Natürlich und wertvoll, dezent in der farblichen Erscheinung, hat er die Chance zum echten Klassiker.



EMPEROR® VALLEVERDE

Gneise gehören zu den ältesten Natursteinen unserer Erdgeschichte, der VALLEVERDE nimmt diese Geschichte auf. Mit der Mischung aus Silber- und Bronzetönen ist er lebhaft und elegant. Er passt perfekt zum Natursteinsortiment des Luserna Valleverde.



EMPEROR® VANILLA

Der historische römische Travertin ist Vorbild für VANILLA. Feine Cremetöne werden durchbrochen durch die typischen offenen Poren dieses Süßwassergesteins. Sie geben dem VANILLA Charakter und Charisma. Lange Sommernächte genießen Sie auf diesem Belag.

Formate 80x40x3*
Kante gesägt



Farbspiel
moderat



* Aus dem Sortiment EMPEROR® MAXIMA:
Die Plattenstärke beträgt 3 cm. Die Kanten sind gesägt und gefast.

EMPEROR® VIVACE

VIVACE hat ein silbergraues Farbspiel. Markante helle Aderungen durchziehen die feinkristalline Struktur und edle Glitzerelemente bestimmen die lebendige und hochwertige Optik.

Formate 80x40x2 120x60x2
Kante natur natur



Farbspiel
lebendig





EMPEROR® LIBERTY LIGHT
90x90x2 cm
SEITE 51



E°LIBERTY DARK

E°PURISTA

E°LIBERTY MEDIUM

E°SARONE ANTRACITE

E°LIBERTY LIGHT

E°SARONE CASTAGNO

NEU!

E°LIBERTY WHITE

E°SARONE GRIGIO

E°MEZZA NOTTE



Mit der Serie SQUARE zeigen wir wunderschöne Interpretationen von Beton und Naturstein.

LIBERTY stellt eine Sichtbetonoptik mit Charme und Charisma dar. Bei SARONE zeigen wir eine lebendige Kalksteinoptik, die Emotionen weckt. Beide sind auf ihre ganz besondere Art einzigartig. Zum Großformat 90x90 cm gesellt sich ein leichter verlegbares Format in 60x60 cm. Jeweils in drei unterschiedlichen Farbausprägungen, in 2cm und 3cm Stärke, jeweils mit gesägten Kanten.

Ergänzt wird die Serie EMPEROR® SQUARE durch den geheimnisvollen MEZZA NOTTE und den klaren PURISTA

EMPEROR®
SQUARE
OUTDOOR CERAMICS

Die verschiedenen Designs sind in unterschiedlichen Formaten erhältlich.

* Aus dem Sortiment EMPEROR® MAXIMA: Die Plattenstärke beträgt 3 cm. Die Kanten sind gesägt und gefast.

EMPEROR® LIBERTY DARK

Die fein abgestimmten antraziten Grautöne nuancieren perfekt mit der leicht verwaschenen Betonoptik der über 15 Einzeldrucke. Die haptische Oberfläche und die gesägten Kanten unterstreichen die moderne Optik.



EMPEROR® LIBERTY MEDIUM

Die fein abgestimmten edelgrauen Farbtöne nuancieren perfekt mit der leicht verwaschenen Betonoptik. Über 15 verschiedene Einzeldrucke spiegeln ein sehr ausgewogenes Gesamtbild wieder - harmonisch und stimmig.

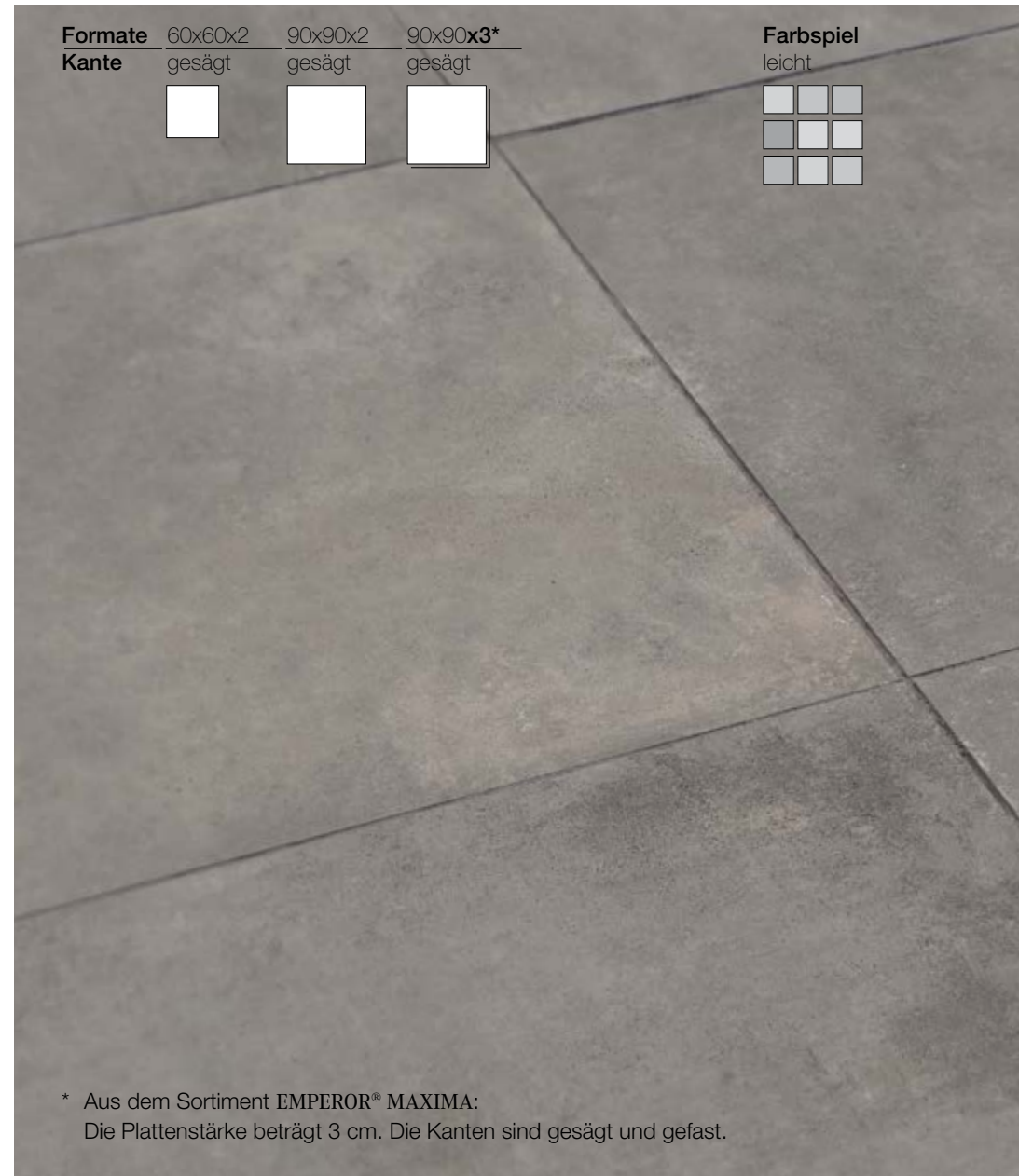

EMPEROR® LIBERTY LIGHT

Zeitgenössisch und modern zeigt sich die Sichtbetonoptik LIBERTY. Fein abgestimmte helle Grautöne nuancieren perfekt mit der leicht verwaschenen Betonstruktur. Die haptische Oberfläche und die gesägten Kanten unterstreichen die moderne Optik.

Formate	60x60x2	90x90x2	90x90x3*	Farbspiel
Kante	gesägt	gesägt	gesägt	leicht
				

* Aus dem Sortiment EMPEROR® MAXIMA:
Die Plattenstärke beträgt 3 cm. Die Kanten sind gesägt und gefast.

EMPEROR® LIBERTY WHITE

Klar, rein und puristisch strahlt die sehr helle Sichtbetonoptik LIBERTY WHITE. Lichtgraue Töne strahlen hell und bringen Frische in den Garten. Die haptische Oberfläche und die gesägten Kanten unterstreichen die moderne Optik.

Formate	60x60x2	90x90x2	90x90x3*	Farbspiel
Kante	gesägt	gesägt	gesägt	leicht
				

NEU!

* Aus dem Sortiment EMPEROR® MAXIMA:
Die Plattenstärke beträgt 3 cm. Die Kanten sind gesägt und gefast.

EMPEROR® MEZZA NOTTE

Eine nicht enden wollende tropische Nacht, ein geheimnisvolles Wechselspiel fein nuancierter Farben: All das repräsentiert unser Mezza Notte. Sie werden sehr lange Freude an dieser wertvollen Optik haben.

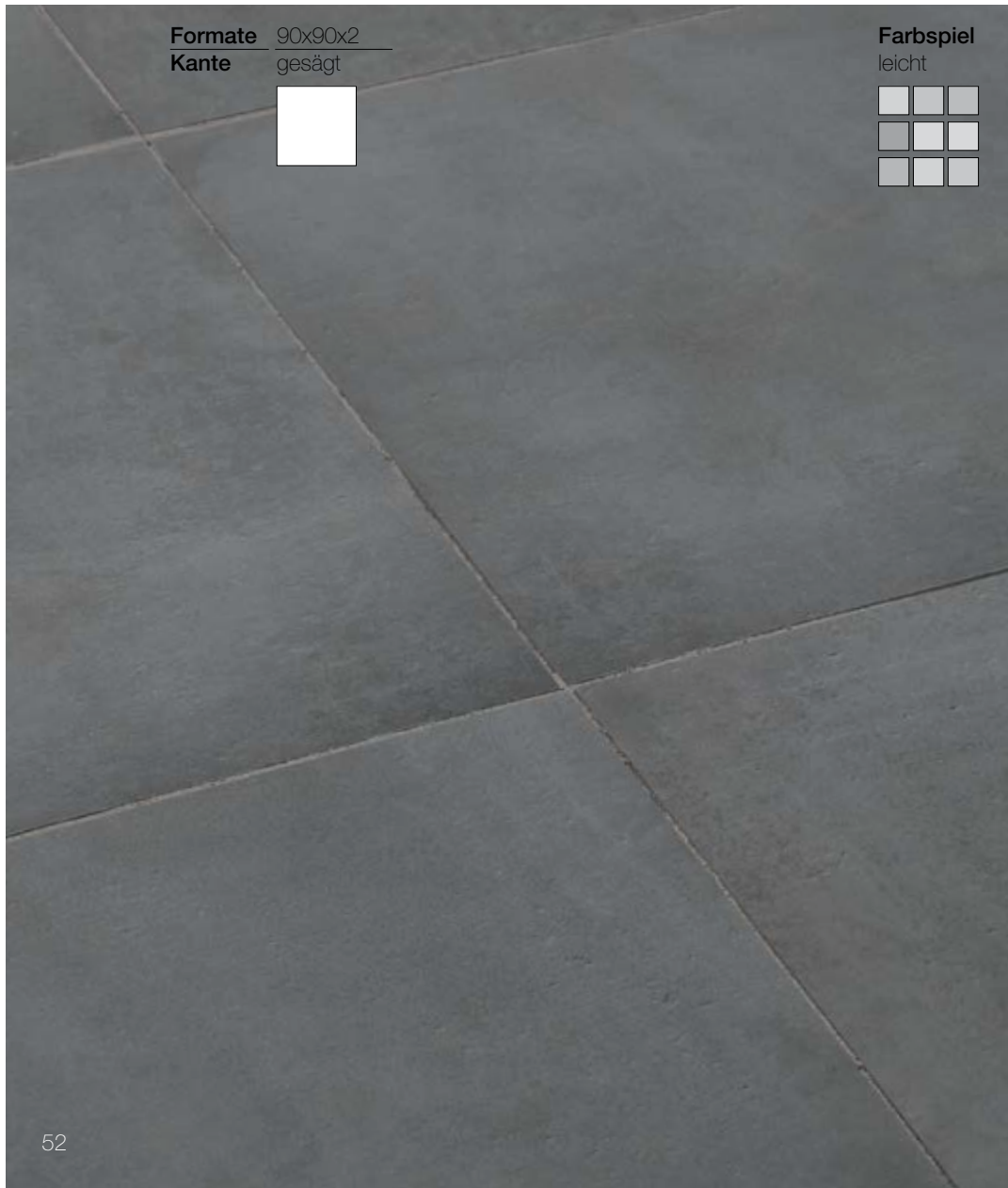

EMPEROR® PURISTA

Reduziert auf das Wesentliche, nämlich eine puristische und klare Optik, zeigt sich PURISTA elegant und wertig. Feine Texturen und ein ausgewogenes Farbspiel dieser Sichtbetonoptik machen PURISTA zu einem zeitlosen Designbelag.





EMPEROR® LIBERTY LIGHT
SEITE 51

EMPEROR® SARONE ANTRACITE

Bei der ANTRACITE passt vieles zusammen: die rustikale Kalksteinoptik, die fein abgestimmte Haptik, gepaart mit einem dunkelgrauen Hintergrund – selbst moderne Architektur gewinnt mit diesem sehr ansprechenden Bodenbelag.

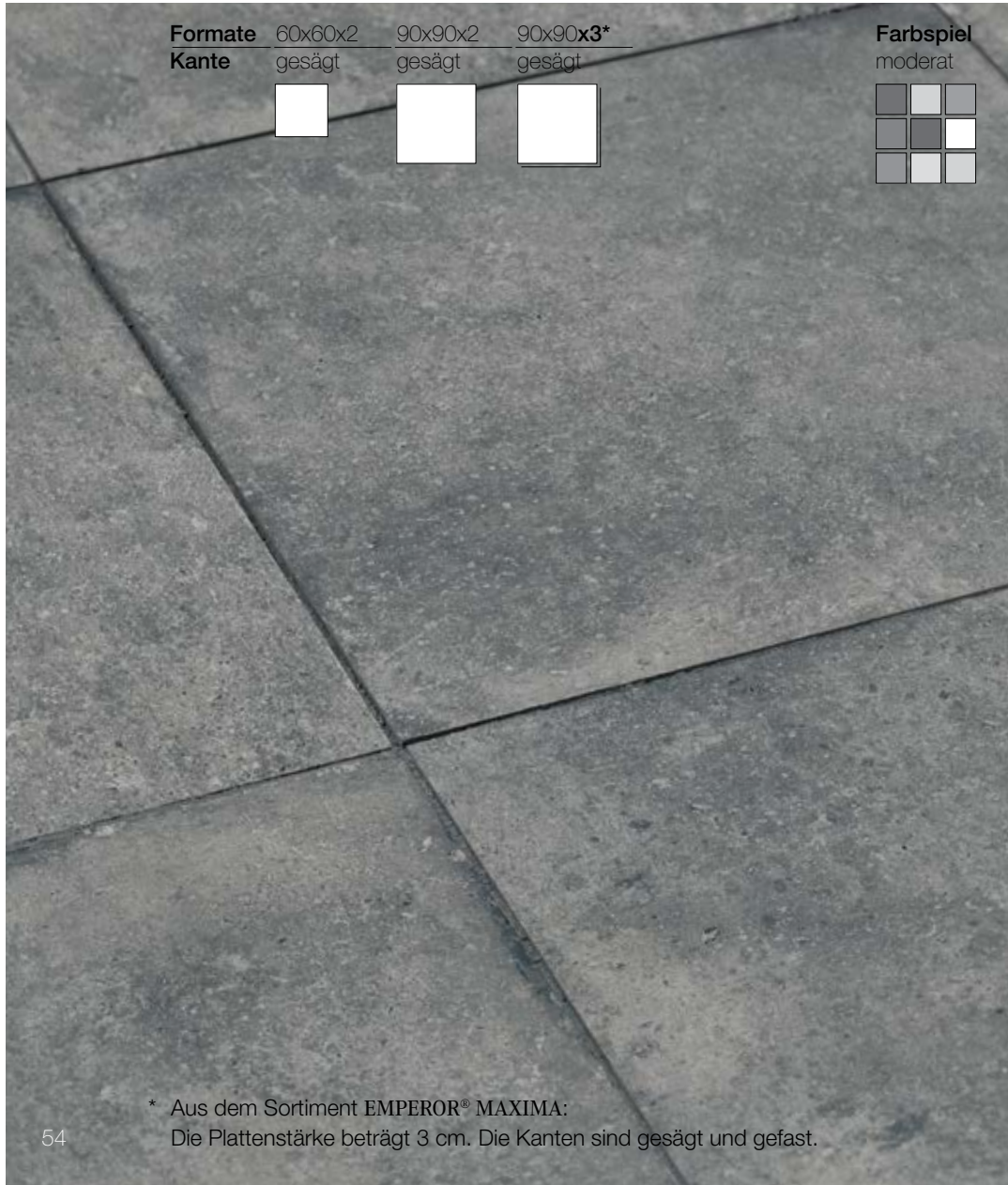

EMPEROR® SARONE CASTAGNO

Wärme und Behaglichkeit strahlt CASTAGNO aus. Der kastanienbraune Grundton harmonisiert überaus mit der Haptik der feinstrukturierten Oberfläche. Ob im Großformat 90x90cm oder als Standardgröße 60x60cm – ein Belag zum Verlieben.

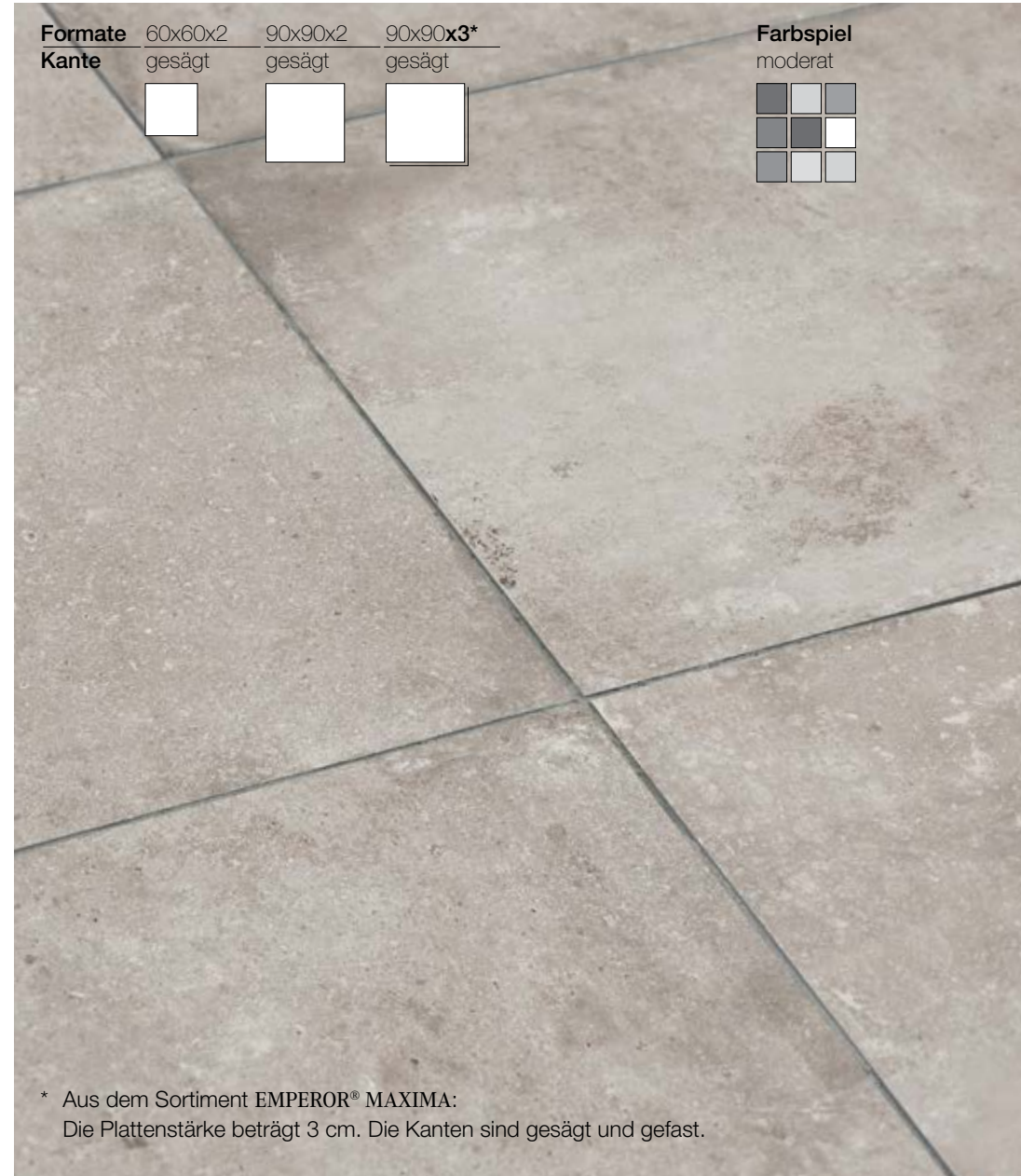

EMPEROR® SARONE GRIGIO

Rustikale Kalksteinplatten toskanischen Ursprungs standen bei GRIGIO Pate. Auch die Haptik ist fein angestimmt und wirkt so original, dass sich selbst Fachleute kaum sicher sein können. Sie ist wohnlich elegant und doch individuell.

Formate	60x60x2	90x90x2	90x90x3*
Kante	gesägt	gesägt	gesägt



Farbspiel
moderat



* Aus dem Sortiment EMPEROR® MAXIMA:
Die Plattenstärke beträgt 3 cm. Die Kanten sind gesägt und gefast.



EMPEROR® SARONE GRIGIO
SEITE 55

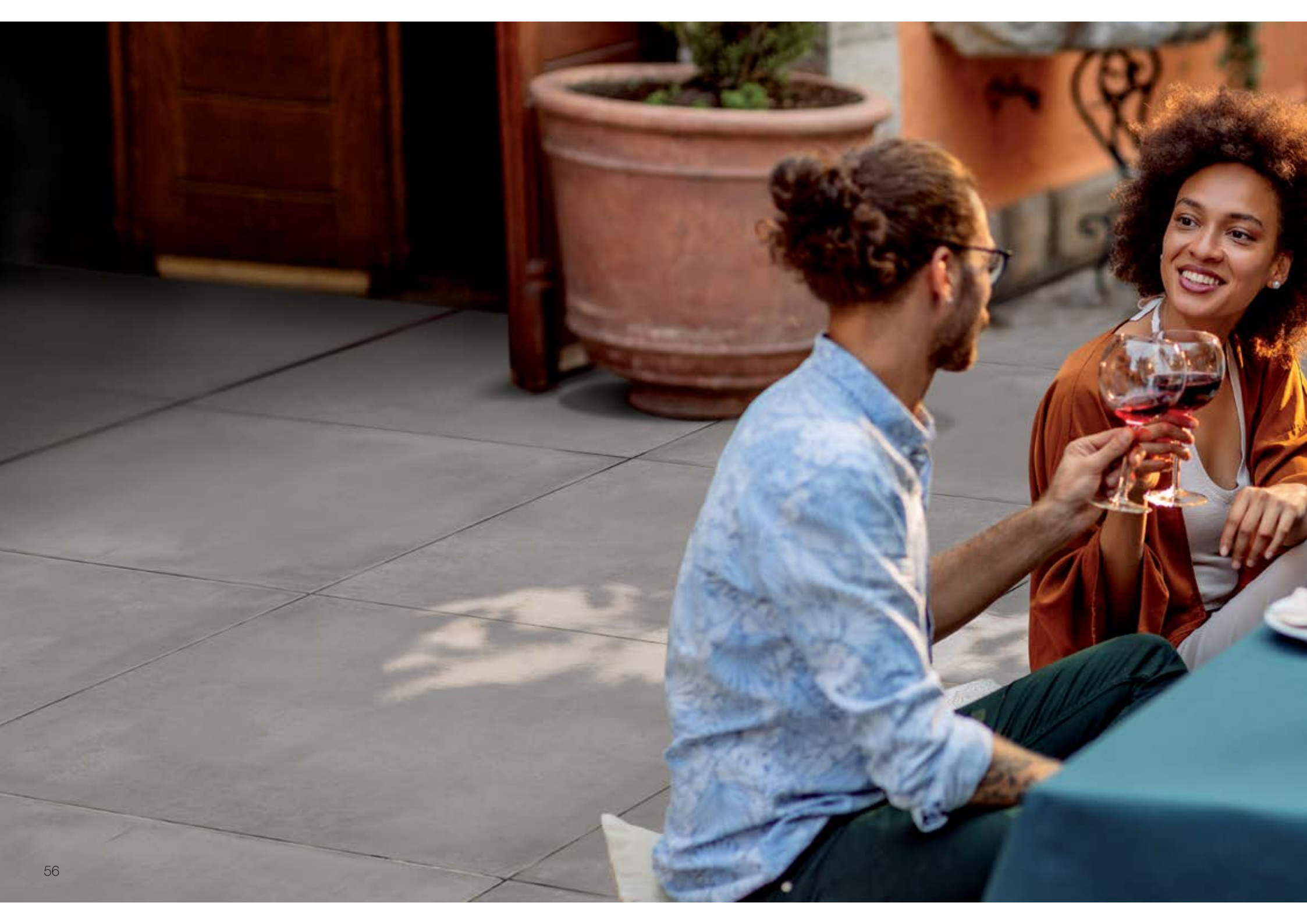

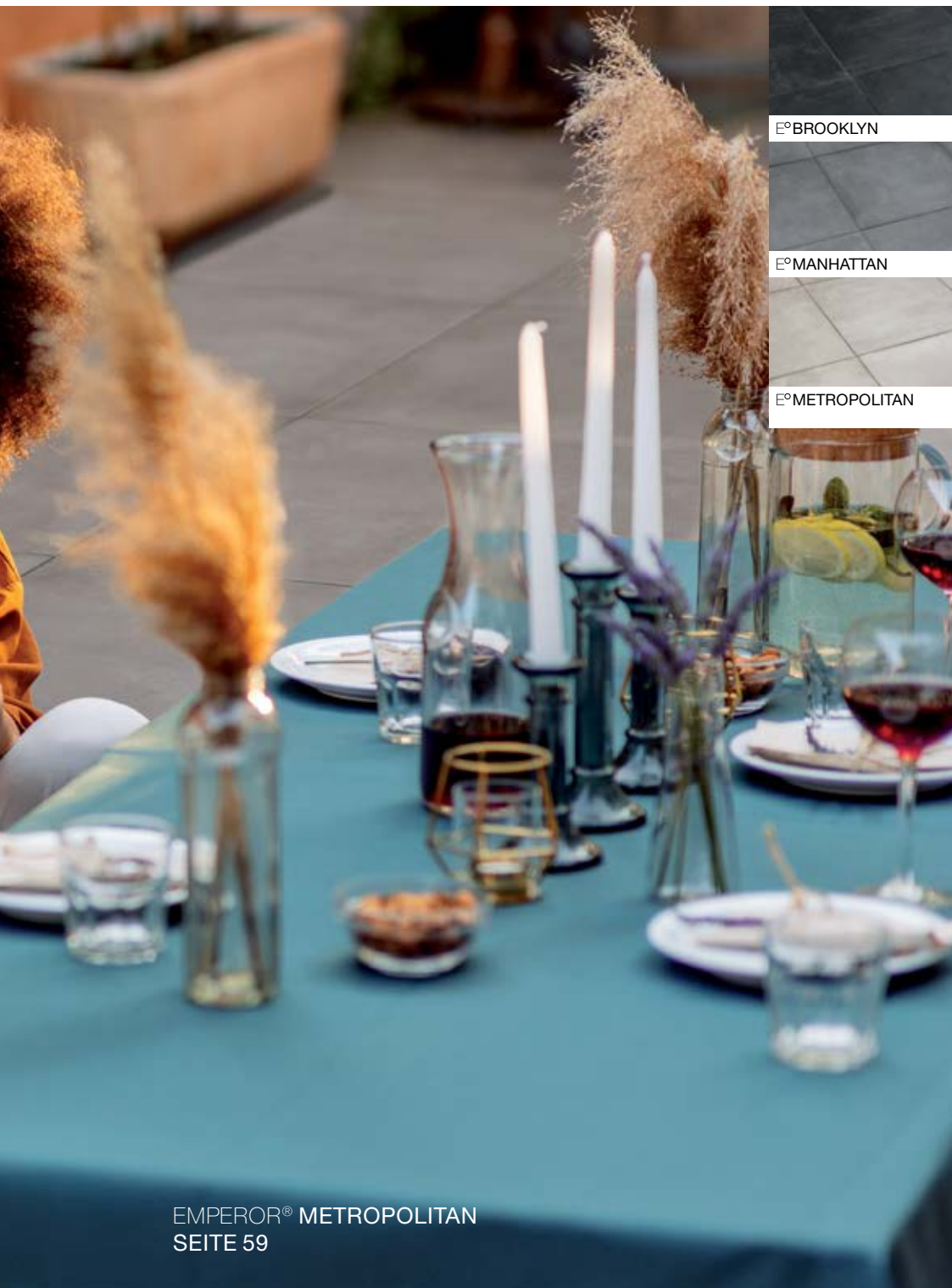

E°BROOKLYN

E°MANHATTAN DEKOR

E°MANHATTAN

E°METROPOLITAN DEKOR

E°METROPOLITAN



EMPEROR® METROPOLITAN
SEITE 59

Ganz dem modernen Baustil unserer Zeit hat sich die Serie EMPEROR® URBAN verschrieben. Sowohl das Format als auch die Designs folgen den kubischen Strömungen der zeitgenössischen Architektur. Feine, geschliffene Betonoptiken mit zartem Farbspiel werden durch die quadratischen Formate 60x60 cm, 80x80 cm und 120x120 cm interpretiert.

Entgegen der typischen ‚Naturkante‘ von EMPEROR® gibt die ‚gesägte Kante‘ der Verlegestruktur Geradlinigkeit.

Jung und modern präsentiert sich EMPEROR® URBAN speziell mit den attraktiven EMPEROR® URBAN DEKOR-Platten (Verkauf stückweise).



EMPEROR®
urban
OUTDOOR CERAMICS

Die verschiedenen Designs sind
in unterschiedlichen Formaten erhältlich.

* Aus dem Sortiment EMPEROR® MAXIMA: Die Plattenstärke beträgt 3 cm. Die Kanten sind gesägt und gefast.

EMPEROR® BROOKLYN

BROOKLYN hat eine sehr dunkle Sichtbeton-Optik. Das zarte Farbspiel und der Tanz der Struktur verleiht dieser geradlinigen, quadratischen Bodenplatte Leben und Charisma.

Formate	60x60x3*	80x80x2	80x80x3*	120x120x2	Farbspiel
Kante	gesägt	gesägt	gesägt	gesägt	leicht
					

* Aus dem Sortiment EMPEROR® MAXIMA:
Die Plattenstärke beträgt 3 cm. Die Kanten sind gesägt und gefast.

EMPEROR® MANHATTAN

MANHATTAN passt mit seiner mittelgrauen Sichtbeton-Optik zu einer modernen Architektur. Die ‚gesägte Seite‘ unterstreicht die Geradlinigkeit des quadratischen Formats.

Formate	60x60x3*	80x80x2	80x80x3*	120x120x2	Farbspiel
Kante	gesägt	gesägt	gesägt	gesägt	leicht
					

* Aus dem Sortiment EMPEROR® MAXIMA:
Die Plattenstärke beträgt 3 cm. Die Kanten sind gesägt und gefast.

EMPEROR® METROPOLITAN

Pragmatisch und zugleich wertig strahlt METROPOLITAN in hellen, feinen Grautönen. Die gesägte Seitenbearbeitung unterstreicht die Geradlinigkeit dieser Lifestyle-Bodenplatte in einer wertigen Sichtbeton-Optik.

Formate	60x60x3*	80x80x2	80x80x3*	120x120x2	Farbspiel leicht
Kante	gesägt	gesägt	gesägt	gesägt	
					

* Aus dem Sortiment EMPEROR® MAXIMA:
Die Plattenstärke beträgt 3 cm. Die Kanten sind gesägt und gefast.



EMPEROR® MANHATTAN
SEITE 58

EMPEROR® MANHATTAN DEKOR

Die eleganten Dekor-Platten MANHATTAN DEKOR und METROPOLITAN DEKOR sind eine Hommage an die Schönheit der Landhäuser. Ob als Bänderung, Teilfläche, aufgelockert mit einzelnen Platten oder Gesamtfläche.

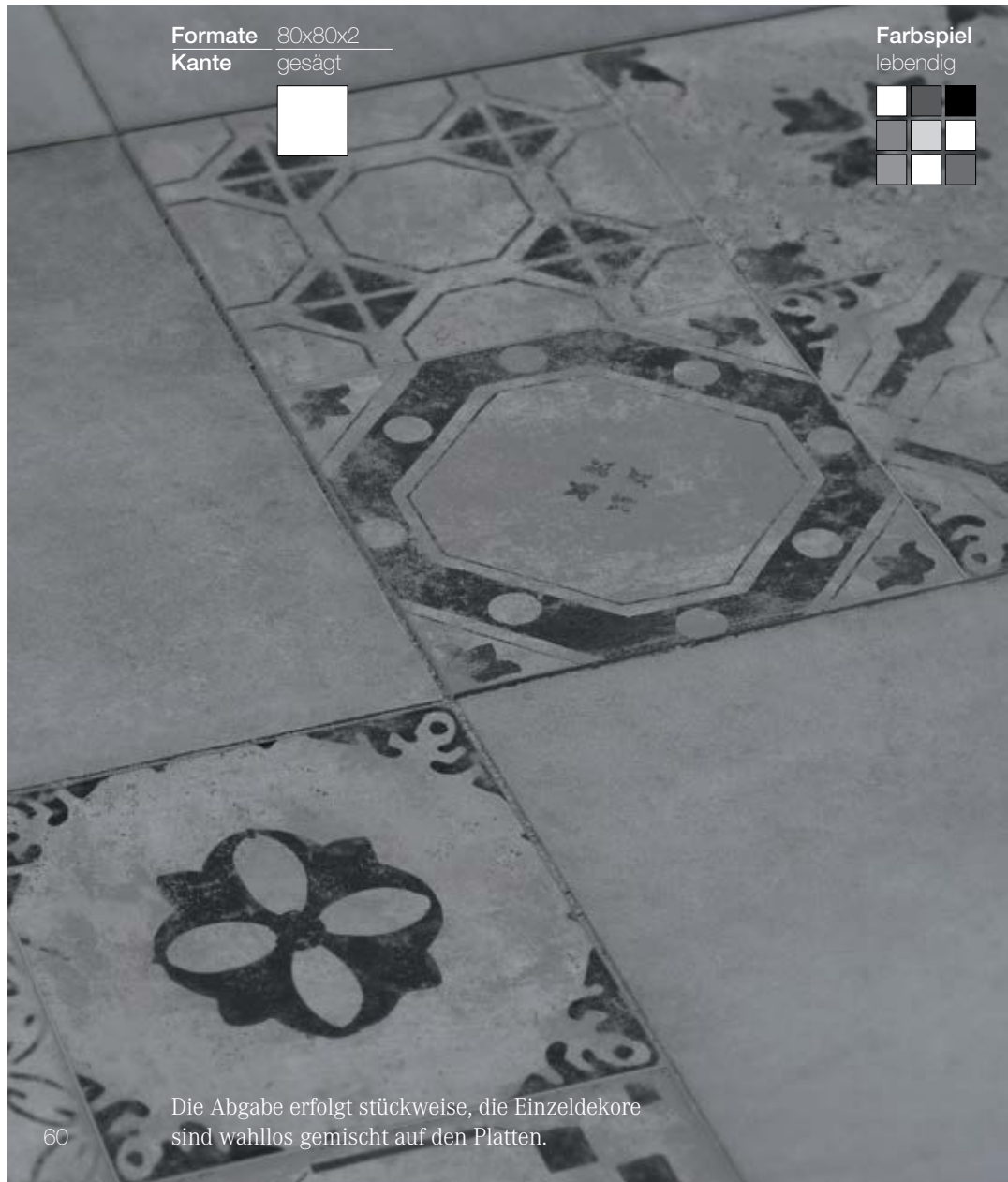

EMPEROR® METROPOLITAN DEKOR

In Kombination mit den Farben der URBAN Serie entsteht unaufgeregt ein lebendiger Belag, der Wohnlichkeit und zeitgemäße Eleganz ausstrahlt. Alle Grundfarben der URBAN-Serie finden sich in diesen Dekor-Platten wieder.





EMPEROR® METROPOLITAN
UND EMPEROR® METROPOLITAN DEKOR
SEITE 59 UND 60



EMPEROR® KINGSLAND
SEITE 64



E°KINGSLAND



E°LOWER EASTSIDE



E°SPRINGFIELD



E°UPPER WESTSIDE

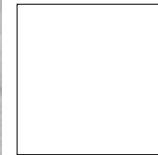

160x160x2



160x80x2

Wahrhaft gigantisch ist die neue Bodenplatte EMPEROR® GIGANTE. Nicht nur die Abmaße von 160x160 cm sind gewaltig, auch die perfekt abgestimmten Oberflächen zeichnen puren Luxus und Lebenslust!

EMPEROR®
GIGANTE
OUTDOOR CERAMICS

Unsere gigantischen Terrassenplatten erhalten Sie auch in den gleichen Formaten für den Innenbereich mit 6mm oder 12mm Stärke in der passenden Oberfläche.

Sprechen Sie uns an!

EMPEROR® KINGSLAND

Königlich-gigantisch präsentiert sich KINGSLAND. Beige-graue Schattierungen und Nuancen verleihen dieser besonderen Terrassenplatte Leben und Aktivität, Wärme und Eleganz.



EMPEROR® LOWER EASTSIDE

Die LOWER EASTSIDE steht Pate für den eleganten, urbanen Lebensstil. Ansprechend und anspruchsvoll zugleich zeigt sich die dunkelgraue Betonoptik, die perfekt auf die gigantische Größe dieser Terrassenplatte abgestimmt ist: Luxus pur.

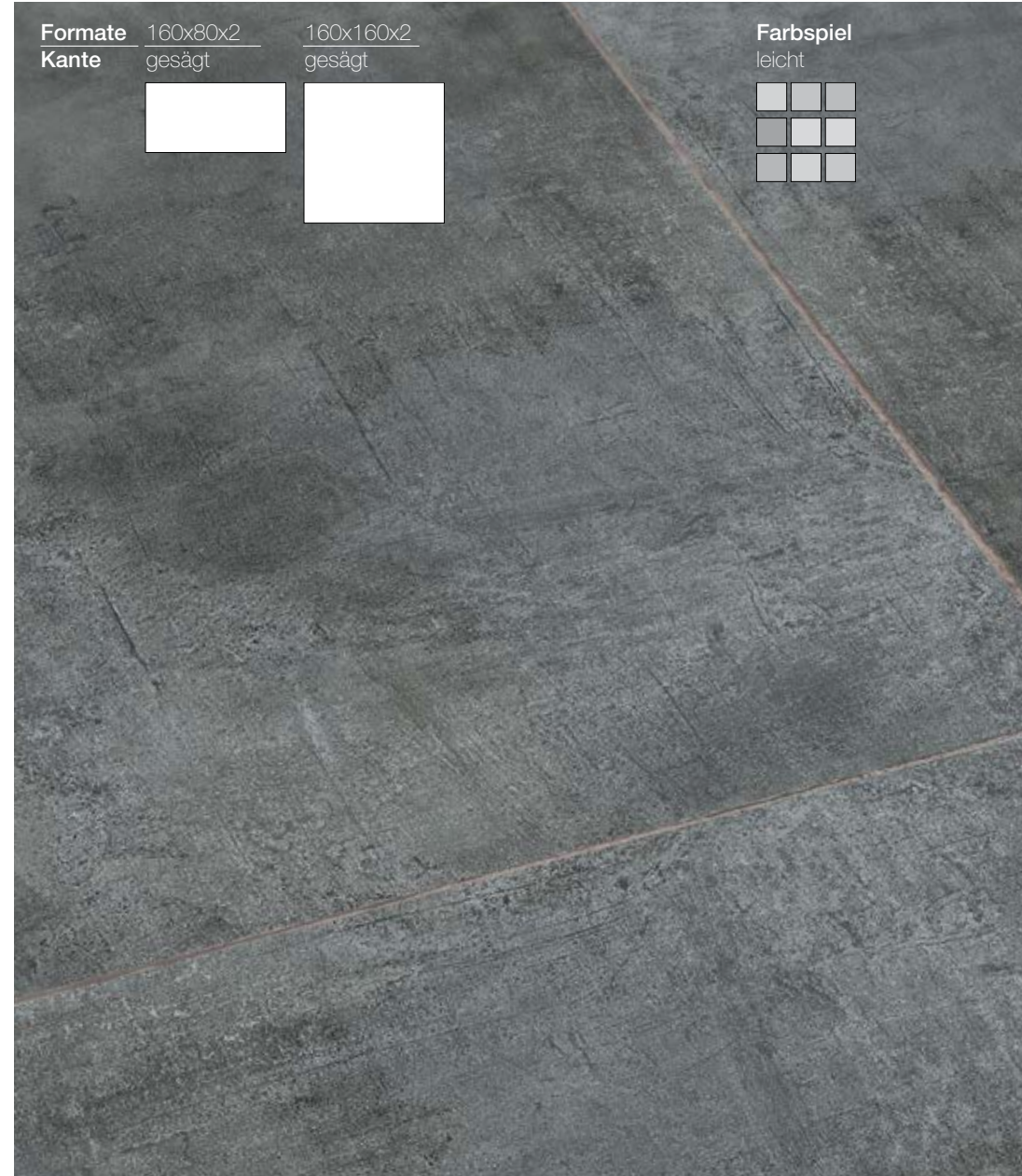

EMPEROR® SPRINGFIELD

Die Grautöne von SPRINGFIELD werden ergänzt durch eine feine Natursteinstruktur, perfekt abgestimmt auf diese gigantische Terrassenplatte. Hochwertige Architektur verdient eine außergewöhnliche Terrasse: Luxus pur!

Formate 160x80x2 160x160x2
Kante gesägt gesägt



Farbspiel
leicht



EMPEROR® UPPER WESTSIDE

Der zeitgenössischen Architektur folgend, präsentiert sich UPPER WESTSIDE mit einer klaren Sichtbetonoptik, die in feinen Details auf diese gigantische Terrassenplatte abgestimmt wurde: Luxus pur!

Formate 160x80x2 160x160x2
Kante gesägt gesägt



Farbspiel
moderat



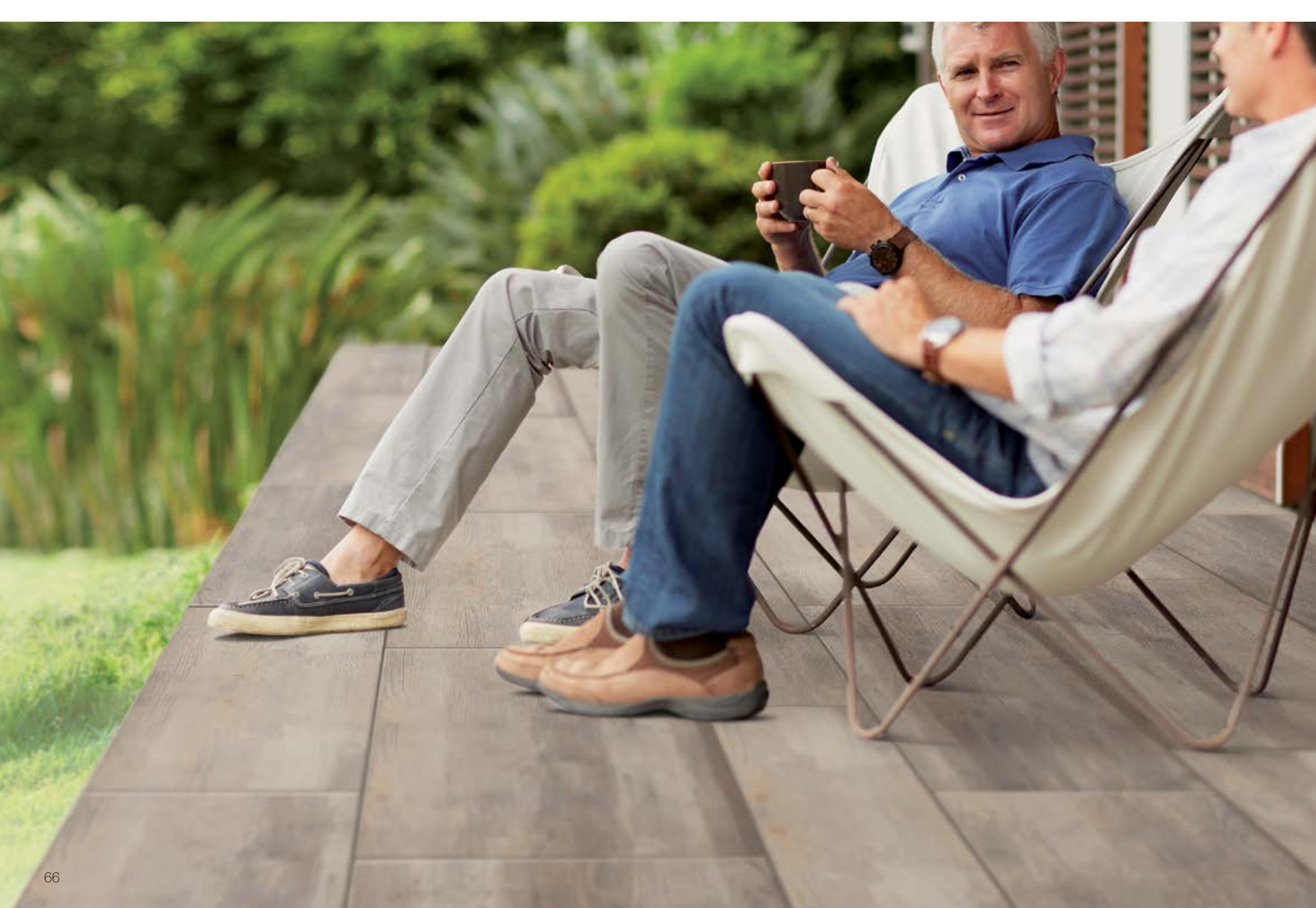



E°CHAMPAGNE



E°MOKKA



E°OAK



E°OYSTER



E°SAMBUCA

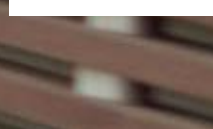

E°TABAK NEW



E°WALNUT



E°PLANKE EBONY



E°PLANKE MAHAGONI

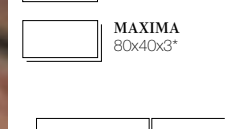
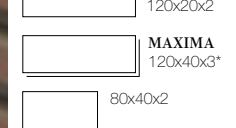
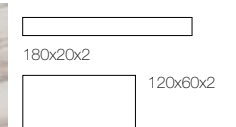

BAHNEN-VERBAND
120x20/120x30/120x40x2

Lust auf Landleben, Reduzierung auf das, was wirklich zählt, Körper und Seele baumeln lassen – all das verbirgt sich hinter der Serie EMPEROR® COUNTRY.

Die Vielzahl der Holzstrukturen lassen keine Wünsche offen.

Perfekt gestaltet, mal klassisch, mal rustikal, mal modern, mal geheimnisvoll. Immer robust, pflegeleicht und wertstabil. Ein Traum für Ihre Gartengestaltung.

Die Holzoptiken PLANKE EBONY und PLANKE MAHAGONI gibt es sogar im Format ‚echter‘ Holzdielen: 180x20x2 cm. Damit ist Ihre robuste und dauerhafte ‚Holzterrasse‘ noch authentischer.

EMPEROR® Country

OUTDOOR CERAMIC

Mit dem BAHNEN-VERBAND in EMPEROR® WALNUT werden die drei Formate 20x120, 30x120 und 40x120 cm unseres beliebtesten Designs gemischt und geben dem Belag noch mehr Natürlichkeit und Authentizität: ein toller Hingucker.

Die verschiedenen Designs sind in unterschiedlichen Formaten erhältlich.

* Aus dem Sortiment EMPEROR® MAXIMA: Die Plattenstärke beträgt 3 cm. Die Kanten sind gesägt und gefast.

EMPEROR® CHAMPAGNE

Klare und helle Holztöne machen CHAMPAGNE zu einem warmen und freundlichen Belag Ihrer Terrasse. Die feine Linienführung unterstreicht das edle und wertige Erscheinungsbild und lassen eine Wohlfühlatmosphäre entstehen.

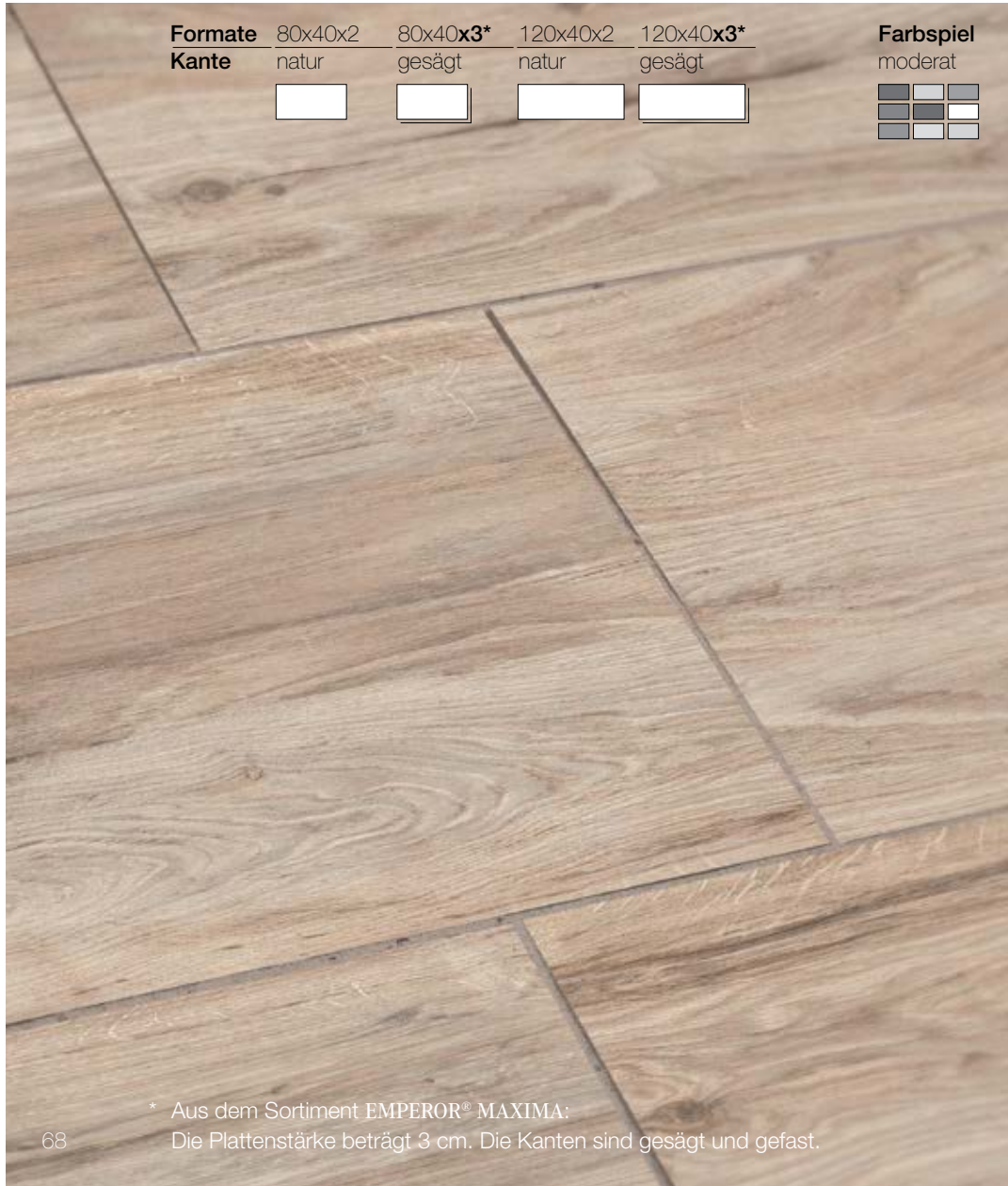



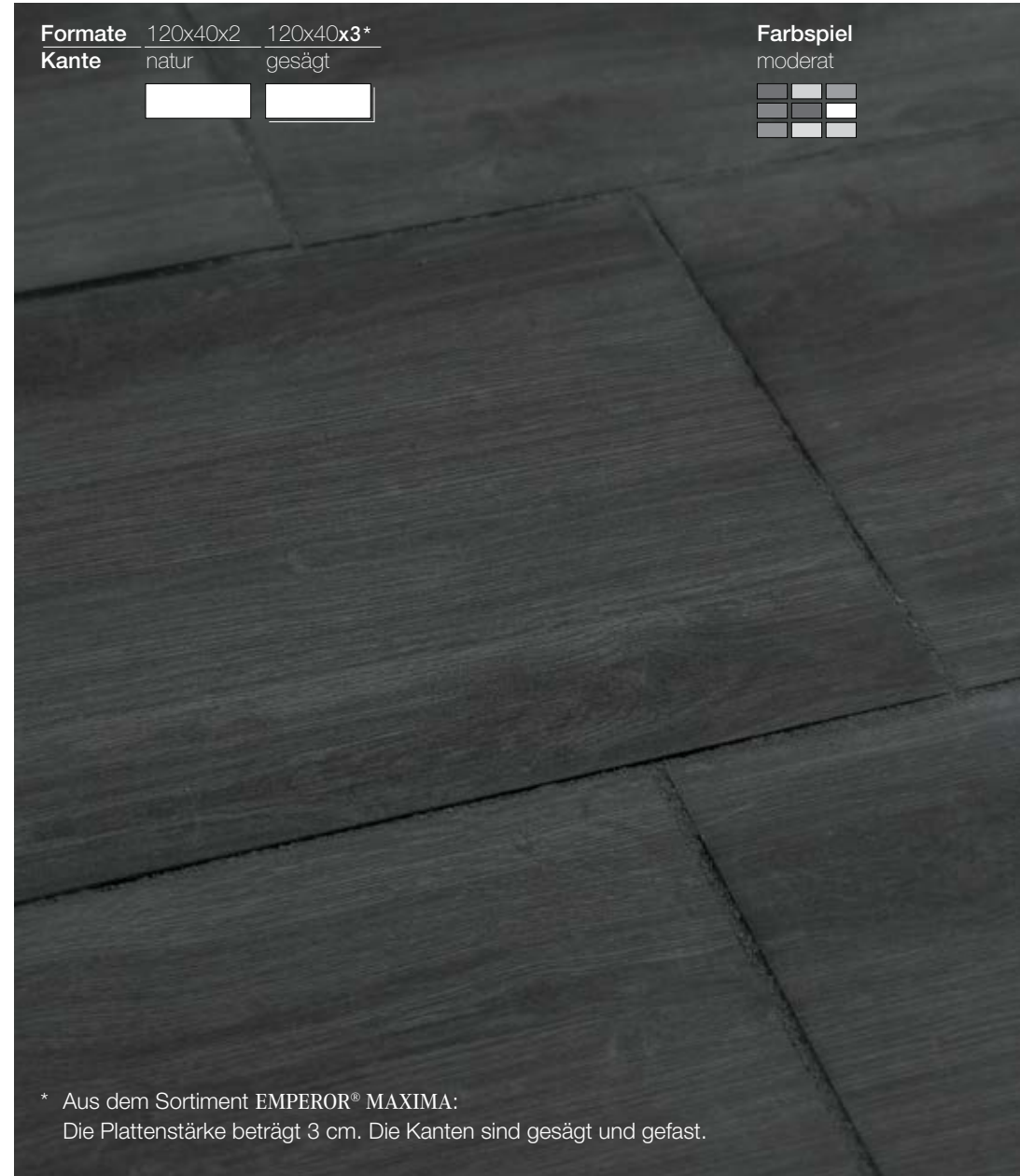

EMPEROR® MOKKA

Intensiv und geheimnisvoll, wie das gleichnamige Getränk, präsentiert sich MOKKA. Von dunkelbraun bis anthrazit mutet MOKKA mystisch an, unterstrichen durch das Langformat, das den Holzcharakter hervorhebt.





EMPEROR® OAK

Die Vorlage für OAK ist das gebürstete Kernholz der französischen Eiche. Warme Brauntöne in einer feinen Holzoptik prägen diese wohnlich warme Oberfläche und ermöglichen eine perfekte Holzoptik auch auf Terrassen und Balkonen.

Formate	80x40x2	80x40x3*	120x40x2	120x40x3*	Farbspiel moderat
Kante	natur	gesägt	natur	gesägt	
					

EMPEROR® OYSTER

Eine Perle aus der Serie EMPEROR® COUNTRY ist die Holzoptik OYSTER. Der hellgraue Farbton lässt sich mit fast allen Stilen und Farben kombinieren, ist zeitlos und strapazierbar. Eine robuste „Holz“-Terrassenplatte fürs Leben.



Formate	80x40x3*	120x40x2	120x40x3*	Farbspiel moderat
Kante	gesägt	natur	gesägt	
				

* Aus dem Sortiment EMPEROR® MAXIMA:
Die Plattenstärke beträgt 3 cm. Die Kanten sind gesägt und gefast.

* Aus dem Sortiment EMPEROR® MAXIMA:
Die Plattenstärke beträgt 3 cm. Die Kanten sind gesägt und gefast.

EMPEROR® SAMBUCA

In hellen Grautönen mit zarten Holztönen präsentiert sich SAMBUCA – trendig und modern. Die feine Holzstruktur verleiht Natürlichkeit und Eleganz.





Formate	120x40x2	120x40x3*	Farbspiel moderat
Kante	natur	gesägt	
			
Verfügbar	ab Juli 2022	ab Herbst 2022	

NEU!

* Aus dem Sortiment EMPEROR® MAXIMA:
Die Plattenstärke beträgt 3 cm. Die Kanten sind gesägt und gefast.

EMPEROR® WALNUT

Die filigrane und feine Struktur ist das Kennzeichen der Holzoptik WALNUT. Die zarte Holzmaserung in feinen Nussfarben mutet elegant und wertvoll an und macht WALNUT zum Klassiker.

Formate	80x40x2	80x40x3*	120x40x2	120x40x3*	120x60x2	Farbspiel moderat
Kante	natur	gesägt	natur	gesägt	natur	
						
Verfügbar	ab Juli 2022	ab Herbst 2022	ab Juli 2022	ab Herbst 2022	ab Juli 2022	

* Aus dem Sortiment EMPEROR® MAXIMA:
Die Plattenstärke beträgt 3 cm. Die Kanten sind gesägt und gefast.

EMPEROR® WALNUT Verband

Mit dem Bahnen-Verband können die drei Formate 20x120, 30x120 und 40x120 cm unseres beliebtesten Designs WALNUT so kombiniert werden, dass ein attraktiver Verband entsteht, der die natürliche Optik von WALNUT noch mehr unterstreicht.

Selbstverständlich können die einzelnen Formate auch individuell verarbeitet werden.

Formate kombiniert	120x20x2	120x30x2	120x40x2
Kante	gesägt	gesägt	gesägt



Farbspiel
moderat



EMPEROR® TABAK NEW

Mit der Überarbeitung der Erfolgsserie TABAK schaffen wir es, diese Weiterentwicklung in der Serie COUNTRY zu verankern. TABAK NEW ist feiner gezeichnet und stärker nuanciert, Verästelungen sind so realistisch, dass die Holzoptik mit all ihren technischen Vorteilen echt wirkt.

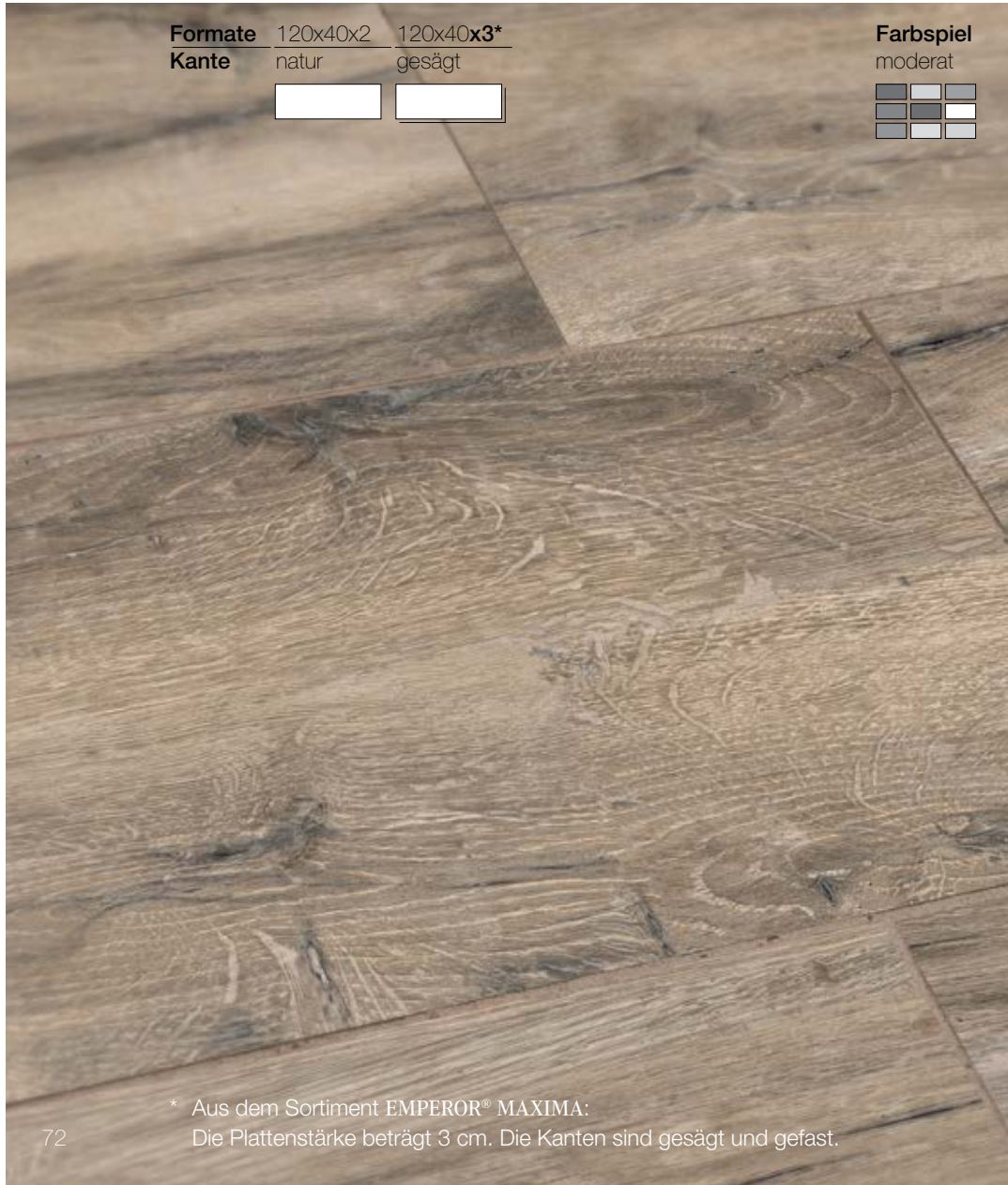

EMPEROR® PLANKE EBONY

Die 180 cm langen ‚Holzplanken‘ kommen dem Original Holz durch Design **und** Format sehr viel näher als andere Outdoor-Keramiken. Die dunkle Holzoptik EBONY (übersetzt: Ebenholz) mit feiner Maserung und authentischen Astlöchern wirkt zeitlos und exklusiv.

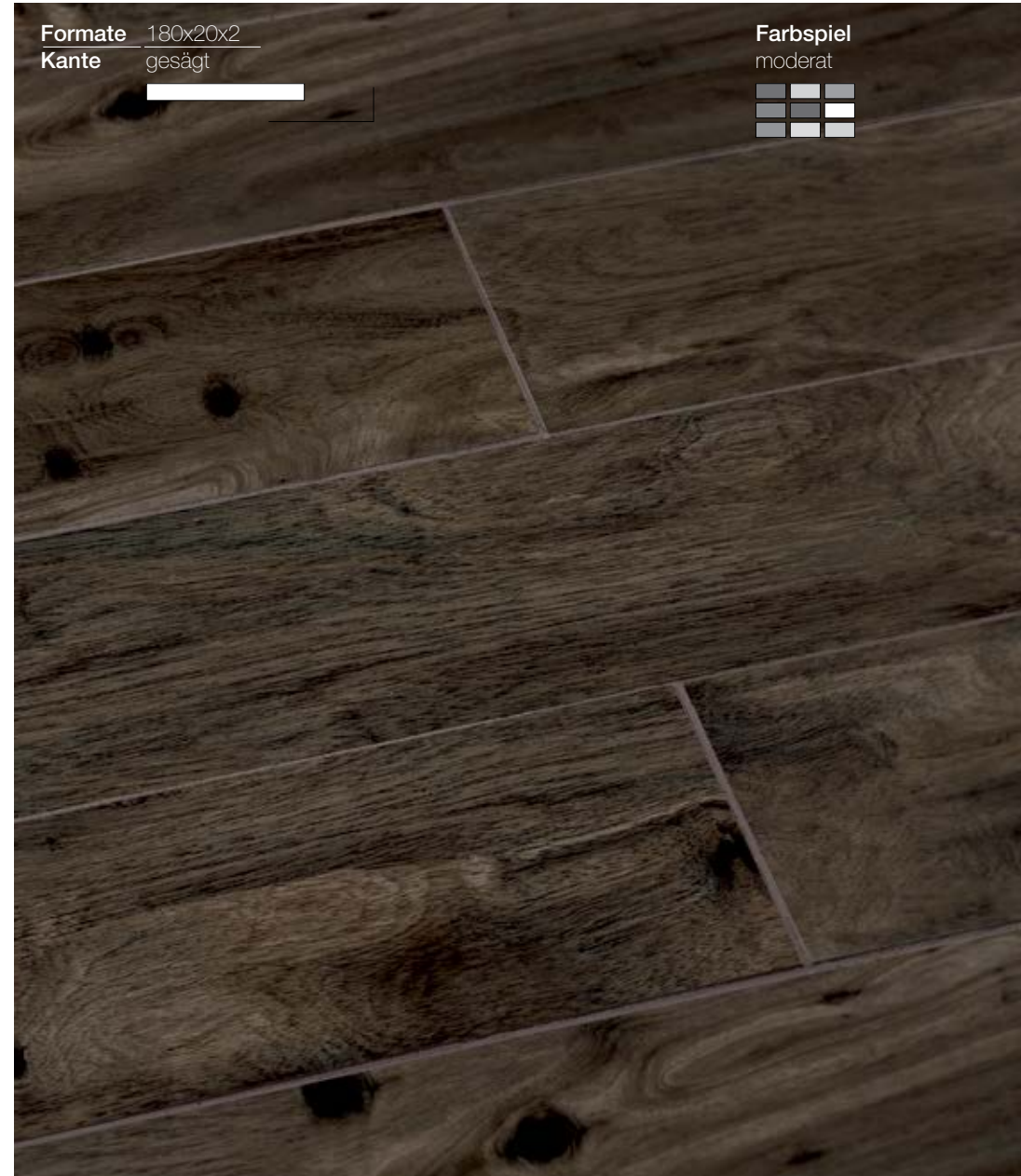

EMPEROR® PLANKE MAHAGONI

Die 180 cm langen ‚Holzplanken‘ kommen dem Original Holz durch Design **und** Format sehr viel näher, als andere Outdoor-Keramik. Die warme Holzoptik MAHAGONI wirkt lebendig und beeindruckt wie echtes Holz.

Hinweis:

Aufgrund des Formats eignen sich die beiden Produkte ‚PLANKE EBONY‘ und ‚PLANKE MAHAGONI‘ nur für eine ‚feste Verlegung‘ (Siehe Seite 99).

Formate 180x20x2
Kante gesägt



Farbspiel moderat



EMPEROR® LIMERICK

Das sehr lebendige Farbspiel von Gold-, Ocker- und Erdtönen gibt dem LIMERICK seine warme und mediterrane Optik.

Formate 80x40x2 Weitere Formate
Kante antik mit Natur- und
Gesägte Kante
s. S. 35

Farbspiel
lebendig

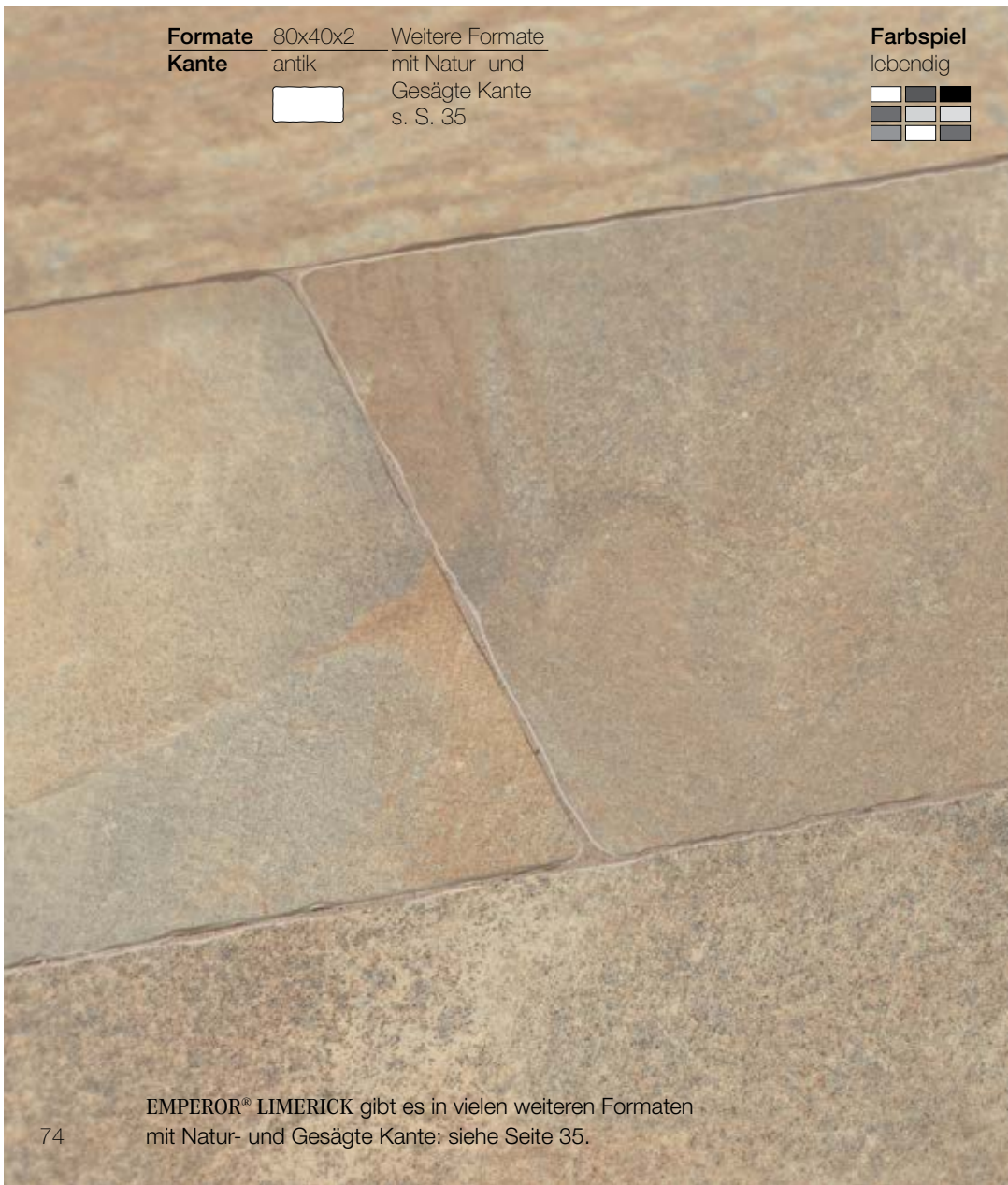

EMPEROR® LIMERICK gibt es in vielen weiteren Formaten mit Natur- und Gesägte Kante: siehe Seite 35.



EMPEROR® LIMERICK
SEITE 74



E°ARDENNEN



E°BOURGOGNE



E°FANGO



E°LIMERICK



E°PASSIONE



ANTICO
80x40x2

Das Einzigartige an der Serie EMPEROR® ANTICO ist neben den fein abgestimmten Designs der Oberfläche die Nachbildung einer antiken Kante. Diese Art der Kantenbearbeitung ist außergewöhnlich und eine echte Innovation. Und in dieser Kombination nur bei EMPEROR® zu bekommen.

Die Designs im ‚used-look‘ sind rutschsicher, strahlen aber trotzdem den Flair jahrhundertlang genutzter Oberflächen aus. Alles ‚echt‘ antik.

EMPEROR®
ANTICO
OUTDOOR CERAMICS

EMPEROR® ARDENNEN

Vorbild für den Typ ARDENNEN sind die gebrauchten Böden alter belgischer Bauernstuben. Die anthrazitgraue Grundfarbe wird unterbrochen durch feines Muschelschill und das zarte Farbspiel des ‚Petit Granit‘, wie dieser Kalkstein lokal genannt wird.

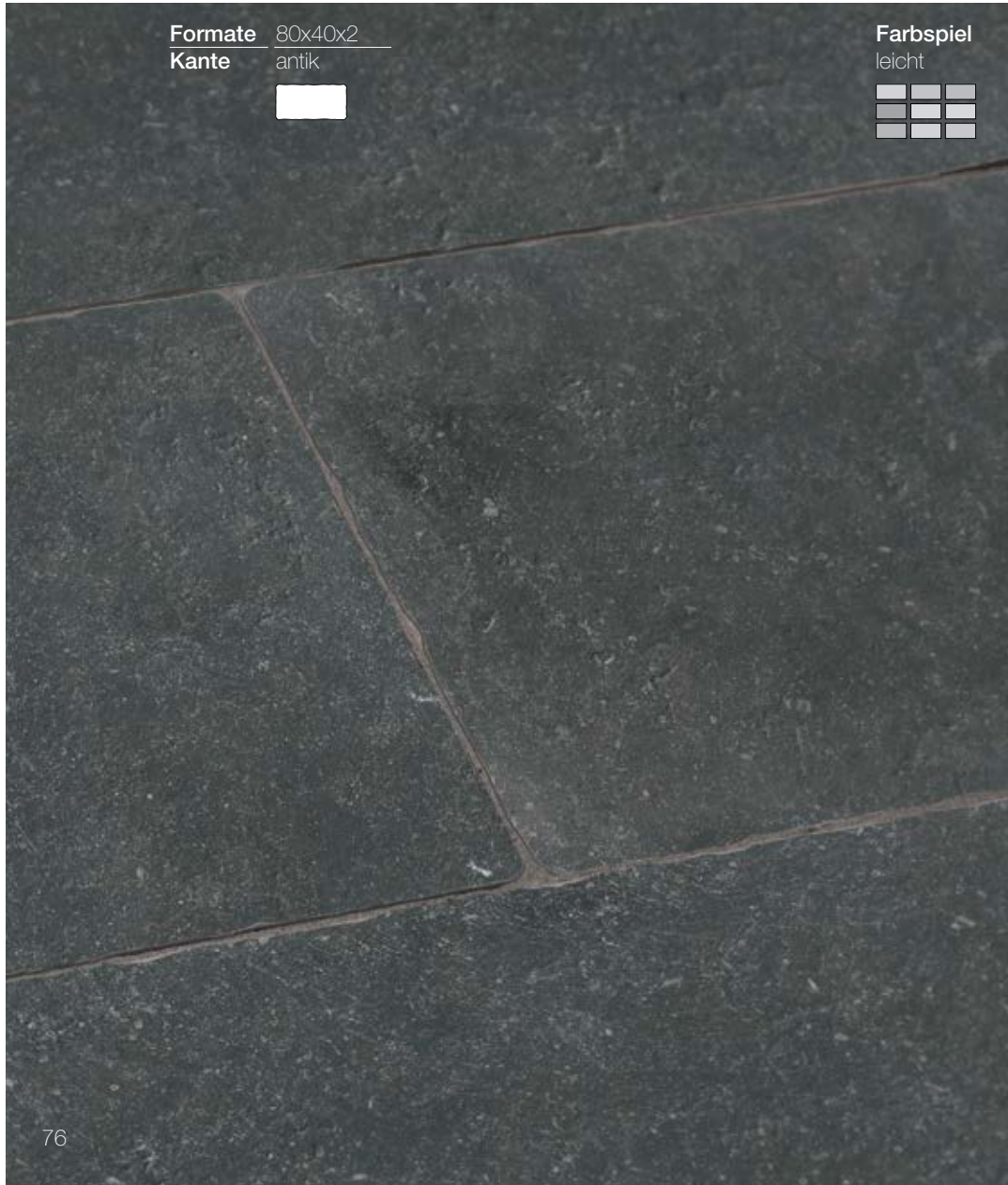

EMPEROR® BOURGOGNE

Die cremefarbenen Bodenplatten des Typ BOURGOGNE haben ein reges Farbspiel. Untermaht wird die antike Optik durch die Gebrauchsspuren, die fein über die Oberfläche verteilt sind und den Eindruck eines burgunder Weingutshofs vermitteln.

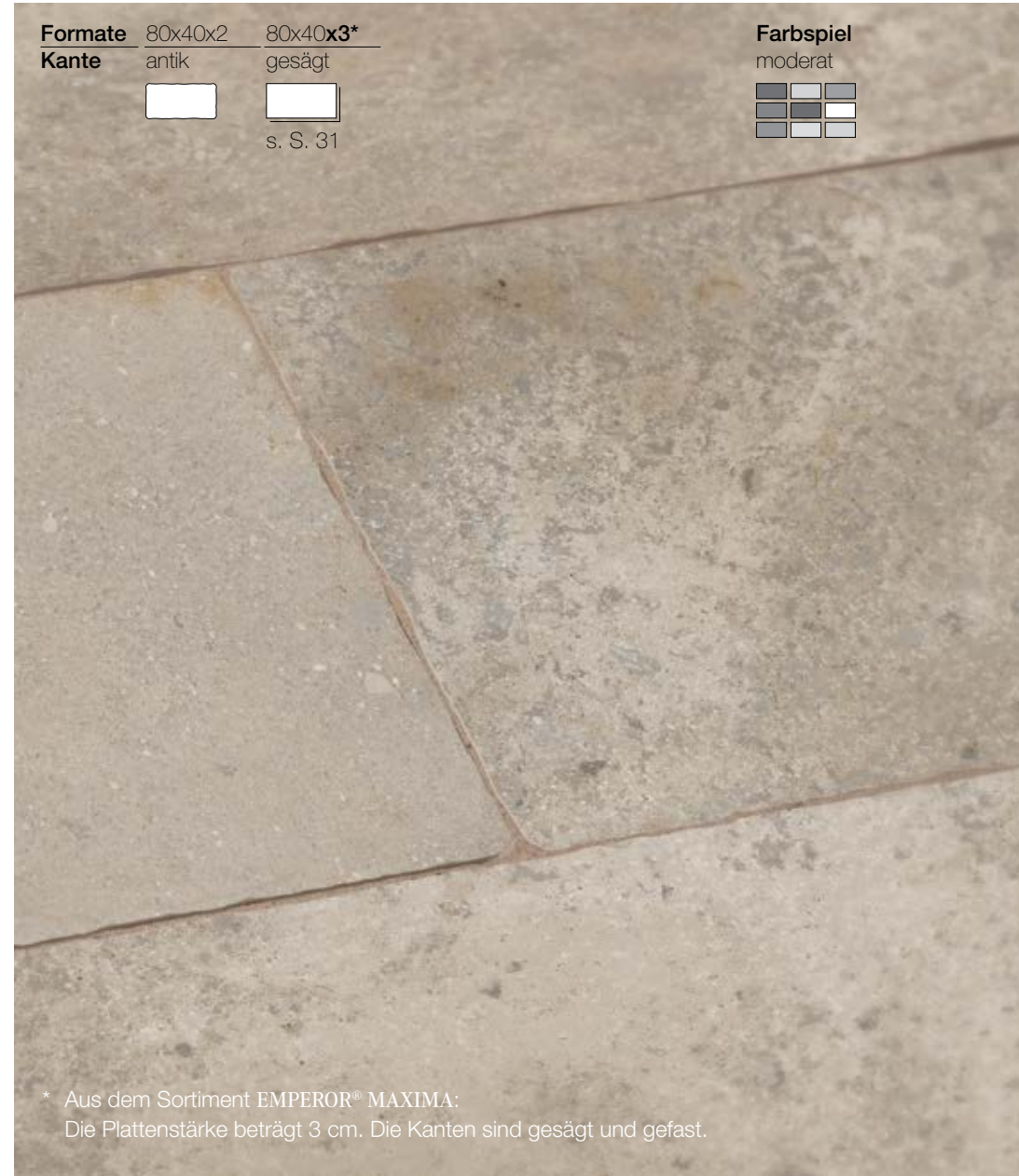

EMPEROR® FANGO

Feine Gebrauchsspuren unterstreichen den antiken Charakter der braungrauen FANGO, einer dunklen Kalksteinoptik mit ihrem natürlichen Farbspiel. Lassen Sie sich von FANGO faszinieren.

Formate 80x40x2
Kante antik

Farbspiel
moderat



EMPEROR® PASSIONE

Seit über 100 Jahren wird in Südtirol Porphyrt gewonnen, der über Jahrzehnte den Weg in öffentliche Projekte und Hausgärten gefunden hat. PASSIONE nimmt diese Tradition auf und bindet die rustikale, warme Optik perfekt ein.

Formate 80x40x2 80x40x3*
Kante antik gesägt

Farbspiel
moderat



s.S. 42

* Aus dem Sortiment EMPEROR® MAXIMA:
Die Plattenstärke beträgt 3 cm. Die Kanten sind gesägt und gefast.



EMPEROR® CUBE NERO

Der anthrazitschwarze EMPEROR® CUBE NERO wird mit einer ebenen Kante gepresst und über lange Zeit sorgfältig gebrannt. Er ist damit nicht nur technisch ein Dauerbrenner, sondern lässt sich mit allen Belägen des gesamten Sortiment hervorragend kombinieren.

Formate	10x10x6,5	20x10x6,5	20x20x6,5
Kante	gerade	gerade	gerade
	□	□	□

Farbspiel
leicht
□ □ □
□ □ □
□ □ □



EMPEROR® CUBE ARGENTO

Die silbergraue Optik ARGENTO ist hell und freundlich und harmoniert mit vielen EMPEROR® Produkten, aber auch „solo“ als befahrbarer und belastbarer Belag. Die raue Oberfläche ist einer gespaltenen Natursteinoptik angepasst, die Seiten sind eben. Unverwüstlich und dauerhaft.

Formate	10x10x6,5	20x10x6,5	20x20x6,5
Kante	gerade	gerade	gerade
	□	▬	■

Farbspiel
leicht
□ □ □
□ □ □
□ □ □



E°CUBE NERO



E°CUBE ARGENTO

- 20x20x6,5
- ▬ 20x10x6,5
- 10x10x6,5

Mit EMPEROR® CUBE betreten wir nicht nur optisch als auch technisch Neuland. Die Pflastersteine und Pflasterplatten sind der nächste Quantensprung in der Evolution von Keramikprodukten für den Outdoor-Bereich.

Nahezu unverwüstlich sind die 6,5cm starken, voll befahrbaren Beläge - entwickelt für den kommunalen Nutzungsbereich. Aber auch als Einfassung und Hofbefestigung ein Hingucker.

Erhältlich in den Farben NERO und ARGENTO.

EMPEROR®
cube
 OUTDOOR CERAMICS

Projektvorstellung

Happy End für EMPEROR® WALNUT



Am Rand einer kleinen Gemeinde mit Blick auf Feld und Wald liegt malerisch das Grundstück der Familie Schmid. Der Poolbereich ist nicht nur an heißen Tagen beliebter Treffpunkt der Gartenliebhaber sondern auch zahlreicher Freunde.

Die Gestaltung des Bereichs erfolgte in EMPEROR® WALNUT, Geländesprünge wurden mit Natursteinblöcken aus Sandstein abgefangen. Die Ausrichtung des Pools wurde so bestimmt, dass bis spät am Abend Sonnenstrahlen genossen werden können.

EMPEROR® WALNUT
120x40x2
SEITE 70



EMPEROR® POOLPLATTEN
aus WALNUT 120x40x3 cm,
KANTENBEARBEITUNG
'OBEN UND UNTEN GEFASST'



JANSENHOVENIERS

EMPEROR® TABAK NEW
120x40x2 cm
SEITE 72

Projektvorstellung
Familienoase
Den Haag, Niederlande

EMPEROR® HAPPY END



Die Niederlande hat Wasser satt. Wer es aber lieber süß statt salzig mag, dem bleib die Umgestaltung des eigenen Guts in eine Familienoase. Der großzügige Außenbereich bietet Platz zum Toben, Genießen und Entspannen in Hülle und Fülle. Ob als Familie, als Paar oder mit Freunden.

Das Design EMPEROR® TABAK NEW im Format 120x40 cm, angeordnet im Verband Kreuzfuge, schafft eine warme Grundatmosphäre zu jeder Tageszeit.

EMPEROR® SARONE CASTAGNO IM GARTEN EINES EINFAMILIEN-HAUSES

Kleiner Garten – großartige Terrasse

Der Garten eines schwäbischen Einfamilienhauses besteht zu großen Teilen aus Pool und Terrasse. Die Fläche und Poolumrandung wurde mit EMPEROR® SARONE CASTAGNO gestaltet – einer rustikale Kalksteinoptik in warmem, mediterranem Ton, der südländisches Flair widerspiegelt.

Das Pflanzbeet wurde in Rasenkanten aus Muschelkalk gefasst.

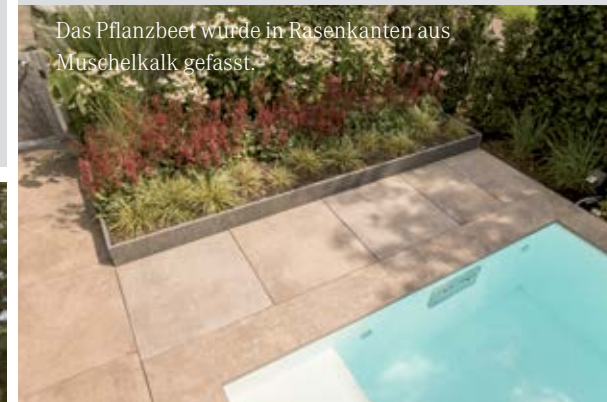

EMPEROR® SARONE CASTAGNO
90x90x3 cm
SEITE 54

app.seltravision.com

Gestaltungs-Tool für Ihre neue Traum-Terrasse

SELTRAVISION

Die Gestaltung von Räumen und Oberflächen stellt hohe Ansprüche an das Vorstellungsvermögen.

seltravision ist ein Visualisierungs-Tool, das das gesamte SELTRA und EMPEROR® Bodenbelagssortiment auf Ihrer eigenen Traumterrasse visualisiert.

Diese faszinierende Virtual Reality Technologie von seltravision ermöglicht es Ihnen, Ihre eigene Terrasse zu visualisieren. Und mit über 50 Bodenbelägen, aus Naturstein oder Keramik, in verschiedenen Verlegemustern zu planen, die Verlegerichtung ändern und zoomen.

Das inspiriert und erleichtert Ihnen die Entscheidung für den richtigen Bodenbelag.



Gestalten Sie in nur wenigen Minuten Ihre neue Traumterrasse. Einfach die App runterladen unter: app.seltravision.com

seltravision

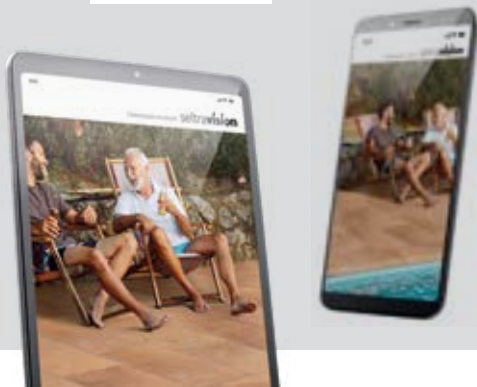
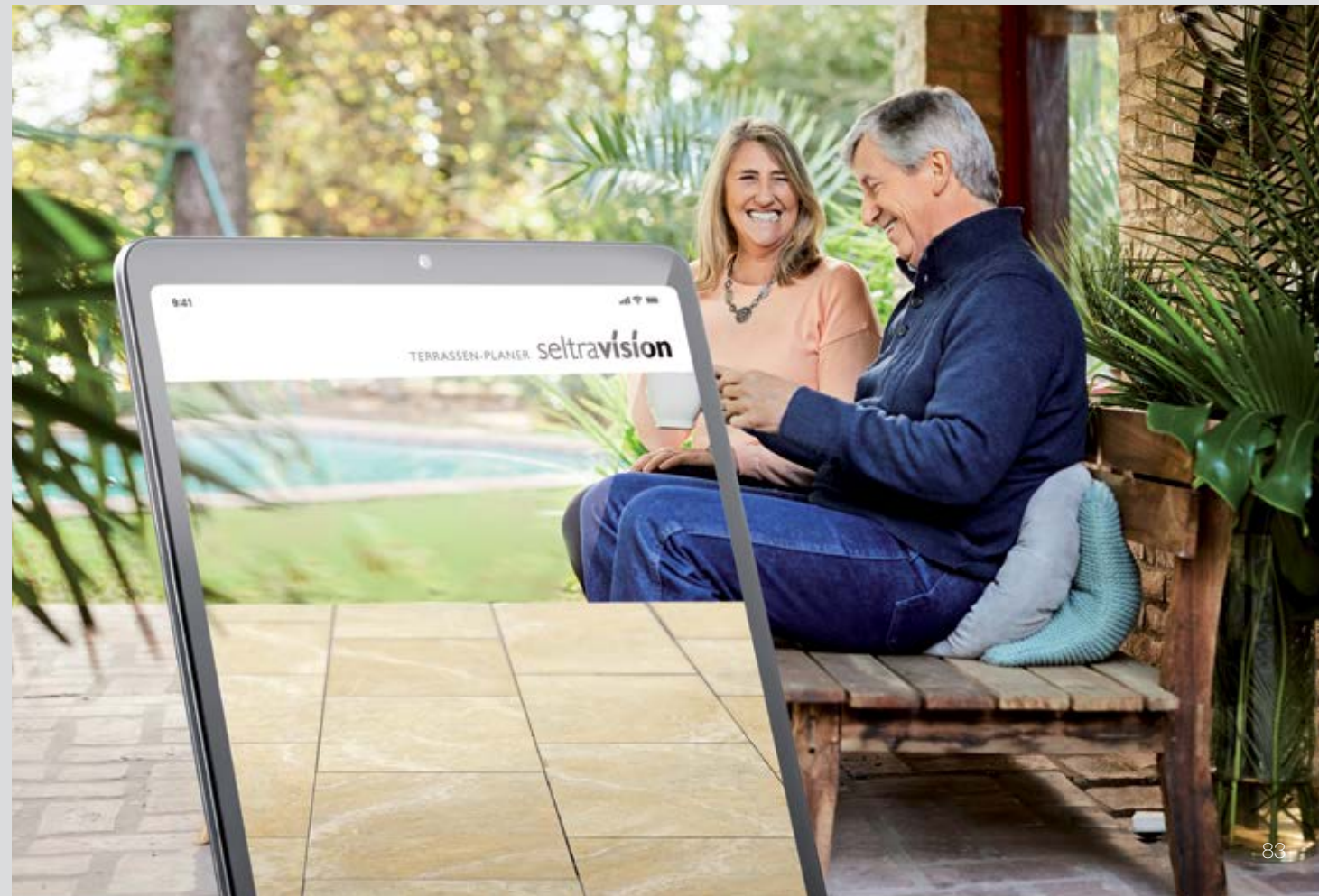

Spiel, Satz & Sieg!

EMPEROR® in Wimbledon.

TENNISANLAGE WIMBLEDON, LONDON, UNITED KINGDOM

Wer kennt es nicht – das Grand-Slam-Turnier in Wimbledon. Das älteste und prestigeträchtigste Tennisturnier der Welt.

Für eine Umbaumaßnahme wurden 2.500 qm EMPEROR® OUTDOOR CERAMICS in verschiedenen Formaten in den Londonder Stadtteil WIMBLEDON geliefert und in der Anlage des weltberühmten Tennisclubs verbaut.

Ziel der Architekten war es, den Geist des Tennisspiels in einem englischen Garten einzufangen und dabei auf der Tradition, Qualität, Eleganz und Liebe zum Detail aufzubauen, für die Wimbledon bekannt ist. Die Aufgabenstellung war nicht einfach. Gesucht war eine Optik, die in das Konzept der Architekten passte. Das Design sollte royal anmuten und sich in das Farbkonzept harmonisch einfügen. Die Umsetzung der Oberfläche auf ein keramisches Material überzeugte Architekten und Auftraggeber.

LEICHTES SPIEL FÜR HÖCHSTE QUALITÄT

Die keramische Terrassenplatte von EMPEROR® passte perfekt zu den höchsten Qualitätsansprüchen des All England Lawn Tennis and Croquet Club in Wimbledon. Beste technische Produkt-Eigenschaften, die große Formatvielfalt, eine sehr brillante Optik des Designs sowie ein harmonisch auf das Design abgestimmter Fliesenkörper waren die Kriterien der Verantwortlichen.

Zukünftig spielt wohl immer EMPEROR® mit.

Sie wollen sich ein Stück Wimbledon auf die Terrasse holen?

EMPEROR® WIMBLEDON GREEN 120x60x2 cm mit gesägter Kante können Sie für kurze Zeit bekommen. Aber nur solange der Vorrat reicht.

Fragen Sie einfach bei uns nach.



HOCHWERTIGER PRIVATGARTEN BEI FREIBURG

Die gesamten Außenanlagen wurden in EMPEROR® MANHATTAN 120x120x2 cm gestaltet. Auch die Blockstufen sind aus demselben Design. „Happy End“ für Manhattan im Breisgau.

siehe Seite 58



EMPEROR® AiO ODER EMPEROR® DRIVE - ZUM DRAUF ABFAHREN

Die Messlatte der Belastbarkeit hochgelegt



Für die Produkte
EMPEROR AiO® gibt es
eine extra Broschüren.
Gleich anfordern unter :
www.emperor-ceramics.de

Unsere AiO-DRIVE-Verbundplatte haben wir entwickelt, um Befahrbarkeit für keramische Bodenplatten möglich zu machen. Und das bieten wir selbst beim Großformat 90 x 90 cm. Für 3,5 t Gesamtgewicht bei fachgerechter Regelbauweise.

Weitere Infos finden Sie auf Seite 14/15

EMPEROR® **LIBERTY LIGHT**
hier als AiO-DRIVE-Verbundplatte
SEITE 58

NACHHALTIGKEIT BEGINNT IM KOPF, HANDELN SCHREITET EINHER ///

**GOOD
move**
EMPEROR®

Die Integration und Umsetzung nachhaltiger Aspekte ist ein wesentlicher Teil unserer unternehmerischen Denkweise. Nachhaltigkeit und Verantwortungsbewusstsein für Mensch und Umwelt sind dafür wichtige Grundlagen.

Als selbstständiges und wachsendes Familienunternehmen übernehmen wir soziale Verantwortung, um auch zukünftig die wirtschaftlichen, ökologischen und sozialen Handlungsfelder miteinander in Einklang zu bringen.

Dies bedeutet, dass wir auch die gesellschaftlichen Belange in die unternehmerischen Entscheidungen mit einbeziehen und einen Blick für unser Umfeld haben.

DER MENSCH ALS MOTOR DES UNTERNEHMENS

Der Mitarbeiter ist unser wichtigstes Gut. Deshalb liegt uns sein Wohlergehen sehr am Herzen. Und weil wir ihn als Menschen sehen, tun wir mehr, als von uns als Arbeitgeber gefordert ist.

DIE UMWELT SCHÜTZEN

Die Natur ist Lieferant für die Rohstoffe, die wir benötigen. Energie zur Herstellung unserer Produkte ist der wichtigste Faktor. Hier setzen wir an und arbeiten bevorzugt mit Herstellern zusammen, denen ressourcenschonende Produktion, Energieeinsparung und die Umstellung auf alternative Energieträger genauso wichtig ist wie uns. ‚Transportoptimierung‘ ist für uns nicht nur wichtiger ökonomischer Baustein, sondern hilft uns – und der Umwelt – bei der weiteren CO₂-Einsparung.

DIE IDEEN FÜR NACHFOLGENDE GENERATIONEN

Verantwortungsvolles Handeln bedeutet, langfristig zu denken und weitreichende, erreichbare Ziele zu stecken, die nicht nur für heute gut sind, sondern auch für nächste Generationen.

SEIT JAHREN HABEN WIR DEN NACHHALTIGEN WEG EINGESCHLAGEN, SEHEN ABER WEITERHIN DIE PFLICHT, UNS ZU BEWEGEN. UND SCHRITT FÜR SCHRITT BESSER ZU WERDEN.

DENN MEHR NACHHALTIGKEIT BEDEUTET MEHR ZUKUNFT – NICHT NUR FÜR UNSERE UMWELT, SONDERN AUCH FÜR UNSER UNTERNEHMEN.

GOOD MOVE – EIN GUTER ZUG.

ÖKOLOGISCH DENKENDE PARTNER

Bei der Herstellung einer keramischen Bodenplatte ist der Einsatz von Energie unumgänglich.

Energieeinsparpotentiale erkennen und die Produktion auf Energieeffizienz zu optimieren, ist ein wichtiger Baustein – wie auch die Umstellung auf erneuerbare Energie.

Und weil wir hier auf die Einstellung der Hersteller angewiesen sind, sehen wir es als unsere Aufgabe an, Unternehmen, die nachhaltig denken, den Vorrang zu geben. Auch ressourcenschonende Produktion ist ein wichtiger Faktor für die Auswahl des richtigen Partners.

Bei der Firma Saxa Gres sind bis zu 10% der Inhaltsstoffe – für die Herstellung von keramischen Terrassenplatten – Recycling-Material. Es werden auch nur Materialien verwendet, die später wieder in der Biosphäre eingebracht werden können.

Im eigenen Unternehmen haben wir mit der Umstellung auf ein rein elektrisch funktionierendes Unternehmen begonnen. Hier setzen wir zunehmend auf selbst erzeugten Ökostrom. Die ersten E-Gabelstapler sind im Einsatz.

*Der Start in die Elektrifizierung:
E-Gabelstapler an unseren
Lagerplätzen.*



*Die ständige Optimierung
des Produkts – auch
bei der Zusammensetzung
der Inhaltsstoffe.*



OPTIMIERTE TRANSPORTWEGE

Transportoptimierung ist für uns als Handelsunternehmen ein wichtiges ökonomisches als auch ökologisches Thema.

Der Warenstrom von unseren produzierenden Partnern, die hauptsächlich in Italien sitzen, funktioniert über weite Strecken per Schiene – einem Transportweg, der einen leichten Fußabdruck verursacht. Nur für den regionalen Weitertransport sind wir auf LKWs angewiesen.

Aber hier sind wir auf Transportvermeidung, Transportreduzierung und auch die Optimierung des Transportmittel-Mix bedacht. Sie helfen unserer Wettbewerbsfähigkeit – und der Umwelt.

Zufriedene und motivierte Mitarbeiter innerhalb einer funktionierenden Unternehmenskultur sind wichtig für ein schnell wachsendes Unternehmen wie wir es sind.

Um heute wie morgen attraktiv zu sein, bieten wir ein hohes Maß an Flexibilität, fördern die Gesundheit der Mitarbeiter und laden zu nachhaltigem Handeln ein.

ZUFRIEDENE MITARBEITER

EIN GUTER ZUG:
Ökologie, Ökonomie
und Soziales
zukunftsfähig zu
verbinden

EMPEROR® Bodenplatten

Technische Informationen

Technische Daten nach EN 14411 B1a



Frostbeständigkeit
DIN EN ISO 10545-12



Wasseraufnahme
< 0,5% DIN EN ISO 10545-3



Anwendungsbereich
Außen, hohe Beanspruchbarkeit



Beständigkeit gegen
Chemikalien
DIN EN ISO 10545-13



Biegefestigkeit -50 N/mm²
DIN EN ISO 10545-4
(Unterschiedliche Formate führen zu unterschiedlichen Werten)



Bruchlast 2 cm
Klasse 1 7,00 kN
EN 12825
DIN EN ISO 10545-4



Rutschfestigkeit
R11 nach DIN 51130



	Format	Stärke	Gewicht/Platte	Verpackungseinheiten
80 x40	80x40 cm	2 cm	14,4 kg	2 Stück/Karton, 24 Kartons/Palette entspricht 15,36m ² /Palette
90 x60	90x60 cm	2 cm	24,3 kg	1 Stück/Karton, 50 Karton/Palette entspricht 27m ² /Palette
120 x20	120x20 cm	2 cm	10,8 kg	2 Stück/Karton, 45 Kartons/Palette entspricht 21,6m ² /Palette
120 x30	120x30 cm	2 cm	16,2 kg	2 Stück/Karton, 24 Kartons/Palette entspricht 17,28m ² /Palette
120 x40	120x40 cm	2 cm	21,6 kg	1 Stück/Karton, 54 Kartons/Palette entspricht 25,92m ² /Palette
120 x60	120x60 cm	2 cm	32,4 kg	1 Stück/Karton, 26 Kartons/Palette entspricht 18,72m ² /Palette
160 x80	160x80 cm	2 cm	57,5 kg	10 Stück/Palette entspricht 12,8m ² /Palette
180 x20	180x20 cm	2 cm	16,2 kg	1 Stück/Karton, 24 Kartons/Palette entspricht 25,92m ² /Palette
60 x60	60x60 cm	2 cm	16,2kg	2 Stück/Karton, 26 Kartons/Palette entspricht 21,6m ² /Palette
80 x80	80x80 cm	2 cm	28,8 kg	1 Stück/Karton, 26 Kartons/Palette entspricht 16,64m ² /Palette
90 x90	90x90 cm	2 cm	36,5 kg	1 Stück/Karton, 32 Stück/Palette entspricht 25,92m ² /Palette
120 x120	120x120	2 cm	64,8 kg	1 Stück/Karton, 18 Stück/Palette entspricht 25,92m ² /Palette
160 x160	160x160	2 cm	115,0 kg	10 Stück/Palette entspricht 25,6m ² /Palette



80 x40	80x40 cm	3 cm	21,8 kg	unterschiedlich, je nach Farbe
90 x60	90x60 cm	3 cm	36,7 kg	1 Stück/Karton, 32 Kartons/Palette entspricht 17,28m ² /Palette
120 x40	120x40 cm	3 cm	32,7 kg	unterschiedlich, je nach Farbe
60 x60	60x60 cm	3 cm	24,5 kg	1 Stück/Karton, 44 Kartons/Palette entspricht 15,84m ² /Palette
80 x80	80x80 cm	3 cm	43,0 kg	1 Stück/Karton, 24 Kartons/Palette entspricht 15,36m ² /Palette
90 x90	90x90 cm	3 cm	55,1 kg	1 Stück/Karton, 20 Kartons/Palette entspricht 16,2m ² /Palette



60 x40	60x40 cm	5 cm	29,7 kg	1 Stück/Karton, 40 Kartons/Palette entspricht 9,6m ² /Palette
-----------	----------	------	---------	--

Beachten Sie, dass die angegebenen Nennmaße in den Angaben dem Maß entsprechen, unter denen die Fliesen gehandelt werden. Dieses Nennmaß weicht vom tatsächlichen Maß ab!

Bitte berücksichtigen Sie das bei Ihrer Planung.

VERLEGEHINWEISE

EMPEROR® Bodenplatten

Wichtiger Hinweis:

Es handelt sich bei unseren ‚Verlegehinweisen‘ lediglich um eine allgemeine Empfehlung; die individuellen Verhältnisse vor Ort sind stets gesondert zu prüfen und können selbstverständlich in dieser allgemeingültigen Empfehlung nicht berücksichtigt werden. Ebenso ist eine Abstimmung mit den jeweils verwendeten Verlegematerialien zwingend notwendig. Sprechen Sie hier mit Ihrem Fachhändler und Lieferanten. Alle gemachten Angaben bleiben unverbindlich.

Kleine Hilfen ganz groß

Lücken füllen – aber richtig

EMPEROR® FUGENSAND

EMPEROR® FUGENSAND besteht aus gebrochenem, skandinavischem Urgestein und ist ein zu 100% ökologisches und umweltfreundliches Material ohne Zusatzstoffe.

Das Material hat aufgrund des Mineralgehalts mit seinem hohen pH-Wert von über 9 stark wachstumshemmende Eigenschaften. Dadurch wird das Wachsen von Unkraut in der Fuge reduziert. Der Sand verfügt über eine hohe Wasserdurchlässigkeit und gibt der Terrassenfläche, durch die hohe Dichte, weitere Stabilität.

Das gebrochene Material minimiert Auswaschungen und hinterlässt keine ungewollten Flecken.



- leicht einkehrbar
- wachstumshemmend
- kein Ausspüleffekt

EPOXIDHARZFUGE – DIE DAUERHAFTE FUGE FÜR HOHE BEANSPRUCHUNG UND GUTE OPTIK

Der Fugenmörtel VDW 815 plus von GftK ist ein hochwertiger, wasserdurchlässiger Fugenmörtel und für die EMPEROR® MAXIMA Terrassenplatte in 3 cm geeignet. Durch diesen Fugenmörtel entsteht eine dauerhafte, feste Fuge, die frost- und tausalzbeständig ist. Die Fugen sind für den Einsatz von Hochdruckreinigern geeignet und abriebfest. Voraussetzung für die Verwendung des VDW 815 plus ist ein stabiler und wasserdurchlässiger Bettungsaufbau. Die Fuge muss mindestens 5 mm breit und 30 mm tief sein.



Sprechen Sie vor der Verwendung mit Ihrem Fachhändler.

Verlegung im Splittbett

VORTEILE

- / kostengünstig
- / einfache Realisierung
- / schnelle Verarbeitung

VORAUSSETZUNGEN

Bei allen Arbeiten gelten die gültigen DIN-Normen, Flachdachrichtlinien bzw. ZDB-Merkblätter. Bitte beachten Sie die Gegebenheiten vor Ort und sprechen Sie mit Ihrem Materiallieferanten.

VORARBEITEN

Nicht tragende Bodenschichten (Mutterboden) müssen ca. 25-50 cm ausgehoben werden. Danach wird die Fläche mit einer kapillarbrechenden Frostschutzschicht aus Schotter bzw. Kies der Körnung 0/32 mm verfüllt und verdichtet. Grundsätzlich müssen Tragschichten mit einem Gefälle von mindestens 2% hergestellt werden.

Bei Verlegung im Splittbett auf einer Betonträgerplatte (nicht unterkellert, nicht gedämmt) muss sichergestellt werden, dass alle Schichten, auch die Betonträgerplatte, ein Gefälle von min. 2% aufweisen. Falls nötig muss zuvor ein Gefälle-Estrich auf die Betonträgerplatte aufgebracht werden. Die Betonträgerplatte bzw. der Gefälle-Estrich und vorhandene Hausanschlüsse müssen mit einer geeigneten Abdichtung (z.B. Bitumen-Dichtungsbahn) abgedichtet werden. Zum Schutz der Abdichtung sollte ein Schutzvlies oder eine Bautenschutzmatte vor dem Einbringen des Splittes auf die Abdichtung aufgelegt werden. Anstelle der Schutzmatte und zur besseren Entwässerung empfehlen wir die Verwendung einer „Drainagenmatte für lose Verlegung“.

Grundsätzlich ist jede vorhandene Konstruktion auf die Tragfähigkeit des Aufbaus zu prüfen. Bitte beachten Sie jeweils die technischen Datenblätter und Verlegehinweise des Lieferanten für die o. g. zu verwendenden Materialien. Der Belagsabschluss muss jeweils so ausgeführt werden, dass es nicht zum „Verrutschen“ der EMPEROR® Bodenplatten kommen kann. Außerdem ist hierbei ebenfalls darauf zu achten, dass es durch den Belagsabschluss nicht zu einem Feuchtigkeitsstau kommen kann.

VERLEGUNG

Für die Verlegung unserer EMPEROR® Bodenplatten empfehlen wir eine Ausgleichsschicht aus Edelsplitt (z. B. Basaltsplitt), Körnung 2-5 mm, Aufbauhöhe ca. 50 mm. Die Fliesen können nach der Verlegung leicht mit einem Gummihammer angeklopft werden, um ein gleichmäßiges Niveau zu erreichen. **Bitte achten Sie auf ein ausreichendes Gefälle von min. 2%.** Die Platten sind mit einer Fugenbreite von mindestens 3 mm zu verlegen und mit einem Fugensand bzw. Fugensplitt (Körnung 0-3 mm bzw. 1-3 mm) zu verfugen. Wir empfehlen EMPEROR® Fugensand. Im Anschluss an feste Bauteile oder Wände muss eine Bewegungsfuge von mindestens 8 mm angelegt werden.

Hinweise

1. Bei der Verlegung im losen Splittbett kann es beim Begehen der Fläche zum „Aufkippen“ der 2-cm-Keramikplatten kommen. Wir empfehlen daher die Verwendung der 3-cm-Keramikplatte EMPEROR® MAXIMA oder der 5-cm-Keramikplatte EMPEROR® DRIVE, die für diese Verlegemethode speziell entwickelt wurden.
2. Aufgrund der Abweichungen von Nenn- und Werkmaß, den verschiedenen Kalibern und den zulässigen Toleranzen ist eine vorherige Einfassung der Belagsfläche z.B. mit einem Randstein nicht empfehlenswert!

IDEAL FÜR

Gartenterrasse

Eingang und Weg

Balkon



Gefälle
mindestens
2%

BELAGSKONSTRUKTION

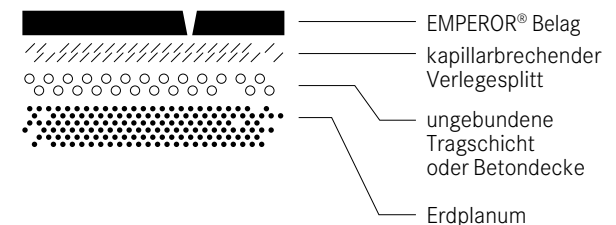

Kleine Hilfen ganz groß

Eine Trennung im Guten

EMPEROR® PRÄZISIONS-SÄGEBLÄTTER

sind hochwertige Diamantwerkzeuge für die Bearbeitung von keramischen Platten bis 30 mm. Spezialität ist das Schneiden von EMPEROR® Produkten direkt auf der Baustelle.

Präziser Schnitt, extreme Geschwindigkeit und Schnittfreudigkeit, kein Verlaufen der Scheibe, selbst bei schneller Schnittfolge – das sind die wichtigsten Vorteile der EMPEROR® PRÄZISIONS-SÄGEBLÄTTER.

EMPEROR® PRÄZISIONS-SÄGEBLÄTTER können für den Trocken- und auch Nasseinsatz verwendet werden. (Siehe Tabelle)

EMPEROR® PRÄZISIONS-SÄGEBLÄTTER

Ø	Aufnahme	Einsatz
125 mm	22,2mm	trocken/Winkelschleifer
230 mm	22,2 mm	trocken/Winkelschleifer
300 mm	30,0/25,4 mm	nass/Nassschneidemasch./-tisch
350 mm	30,0/25,4 mm	nass/Nassschneidemasch./-tisch

EMPEROR® SCHLEIFSTEIN

Wichtig für den Erhalt der Schnittfreudigkeit und Präzision

Maße	160x160x30 mm
------	---------------

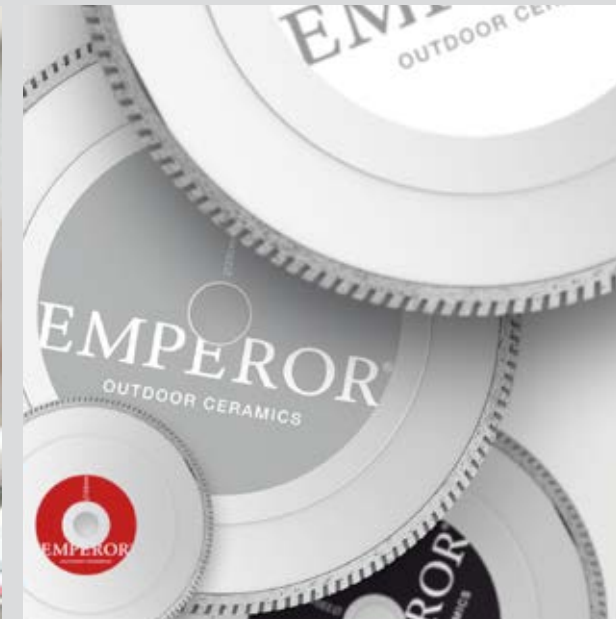

Verlegung im Einkornmörtel auf ungebundener Tragschicht

VORTEILE

- / fest verlegte und fest verfugbare, keramische Großformate für unbeschwertem Terrassengenuss
- / sichere und drainfähige Belagskonstruktion

VORAUSSETZUNGEN

Bei allen Arbeiten gelten die gültigen DIN-Normen, Flachdachrichtlinien bzw. ZDB-Merkblätter. Bitte beachten Sie die Gegebenheiten vor Ort und sprechen #Sie mit Ihrem Materiallieferanten.

VORARBEITEN AUF UNGEBUNDENEN TRAGSCHICHTEN

Bauen Sie eine Tragschicht mit einem Gefälle von 1,5-3 % ein, die sich aus einem Mineralgemisch oder Schotter zusammensetzt und eine Körnung von 0/32-0/45 mm aufweist (bitte Herstellerangaben beachten). Setzen Sie die Tragschicht, je nach Verkehrslast und regionaler Frostgrenze, mit einer Stärke von mindestens 40 cm ein. Verdichten Sie anschließend die Tragschicht, um Setzungen im Bodenbelag zu vermeiden.

ALLGEMEINE VORARBEITEN

Grundsätzlich ist die vorhandene Konstruktion auf Tragfähigkeit des Aufbaus zu überprüfen. Nässestau an den Belagsrändern ist durch die richtige Auswahl und Ausführung des Randabschlusses zu vermeiden.

VERLEGUNG

Der Einkornmörtel ist nach Herstellerangaben aufzubereiten, einzubringen und abzuziehen. Die Aufbauhöhe des einzubringenden Einkornmörtels ist unter Berücksichtigung der Herstellerangaben, der nachfolgenden Nutzung und des Untergrundes zu kalkulieren. Nach dem Aufziehen des Einkornmörtels wird die EMPEROR® Bodenplatte mit einer Kontaktschicht auf der Plattenrückseite nach Herstellerangabe versehen und auf dem Mörtelbett in Flucht und mit einem Fugenabstand von mindestens 3 mm verlegt. Unter Verwendung eines Gummihammers werden die Bodenplatten leicht angeklopft und niveaugeregelt. Feldgrößen und Dehnfugen sind gemäß ZDB-Merkblatt und ggf. Herstellerangaben des Drainagesystems entsprechend anzulegen und auszuführen. Im Anschluss an feste Bauteile oder an aufgehenden Wänden ist eine ausreichende Bewegungsfuge ebenfalls anzulegen. Die Fugen werden nach Abtrocknen der verlegten Fläche mit einem geeigneten kunststoffgebundenen oder zementären Fugenmörtel ausgefugt. Zur Verarbeitung sind die Herstellerangaben zu berücksichtigen.

Hinweise

1. Aufgrund der Abweichungen von Nenn- und Werkmaß, den verschiedenen Kalibern und den zulässigen Toleranzen ist eine vorherige Einfassung der Belagsfläche z.B. mit einem Randstein nicht empfehlenswert!
2. Produktionsbedingt ist eine Verlegung von Keramikplatten im Halbverband nicht empfehlenswert! Wir empfehlen eine Verlegung im Drittel- bzw. Viertelverband.
3. Bitte planen Sie auch notwendige Dehnungsfugen im Bodenbelag und Hausanschluss mit ein.

IDEAL FÜR

Terrassen und Balkone mit festen, ebenen Oberflächen



Gefälle mindestens 2%

BELAGSKONSTRUKTION

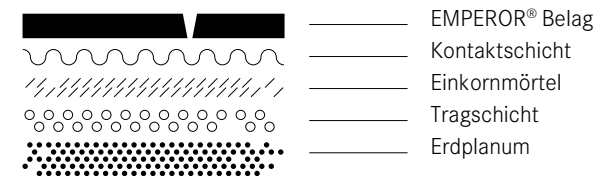

Kleine Hilfen ganz groß

... lass' ich nur Wasser und EMPEROR® CLEAN

EMPEROR® CLEAN GRÜN Unterhaltsreiniger und CLEAN ROT Intensivreiniger

Die kraftvollen Spezialreiniger für Feinsteinzeug und keramische Beläge reinigen zuverlässig und porentief. Ob für die Grundreinigung oder für das Entfernen von Flecken: mit EMPEROR® CLEAN entscheiden Sie sich in jedem Fall richtig.

EMPEROR® CLEAN ROT auf Säurebasis entfernt sicher und sauber z.B. Kalk, Urinstein, Rost oder Zunder. Gleichzeitig werden die EMPEROR® Bodenplatten geschützt.

EMPEROR® CLEAN GRÜN mit seinem aktiven Schmutzlöser auf alkalischer Basis entfernt schnell und gründlich Fett, Öl, Ruß und sonstige Verschmutzungen.



Eine anschließende Imprägnierung ist bei EMPEROR® Bodenplatten nicht notwendig.



EMPEROR® FUGENKREUZ – das Plus fürs Fugenbild

Sie sind genau auf die EMPEROR® Bodenplatten abgestimmt. So ist immer die perfekte Fugenbreite garantiert. Die Fugenkreuze werden eingebaut und mitverfugt – egal, ob in fester oder loser Verfugung.

Das kleine Tellerchen verhindert ein Aufsteigen oder Absacken des Fugenkreuzes, einfach und clever. Es ist verwendbar für die Verlegung im Versatz oder in der Kreuzfugenausbildung.

Erhältlich sind sie für 2mm- und 3mm-Fugenausbildung – einfach mitbestellen.



Verlegung im Einkornmörtel auf vorhandener Betonplatte

VORTEILE

- / fest verlegte und fest verfugbare, keramische Großformate für unbeschwertes Terrassengenuss
- / sichere und drainfähige Belagskonstruktion

VORAUSSETZUNGEN

Bei allen Arbeiten gelten die gültigen DIN-Normen, Flachdachrichtlinien bzw. ZDB-Merkblätter. Bitte beachten Sie die Gegebenheiten vor Ort und sprechen Sie mit Ihrem Materiallieferanten.

VORARBEITEN AUF BETONTRÄGERPLATTEN

Bei Verlegung auf Einkornmörtel auf einer Betonträgerplatte (nicht unterkellert, nicht gedämmt) muss sichergestellt werden, dass alle Schichten, auch die Betonträgerplatte, ein Gefälle von min. 2% aufweisen. Nötigenfalls muss zuvor ein Gefälle-Estrich auf die Betonträgerplatte aufgebracht werden. Die Betonträgerplatte bzw. der Gefälle-Estrich und vorhandene Hausanschlüsse müssen mit einer geeigneten Abdichtung (z.B. Bitumen-Dichtungsbahn) abgedichtet werden. Zur besseren Entwässerung empfehlen wir die Verwendung einer „Drainagematte für feste Verlegung“.

ALLGEMEINE VORARBEITEN

Grundsätzlich ist die vorhandene Konstruktion auf Tragfähigkeit des Aufbaus zu überprüfen. Nässestau an den Belagsrändern ist durch die richtige Auswahl und Ausführung des Randabschlusses zu vermeiden.

VERLEGUNG

Die Drainagematte sowie der Einkornmörtel sind nach Herstellerangaben aufzubereiten, einzubringen und abziehen. Die Aufbauhöhe des einzubringenden Einkornmörtels ist unter Berücksichtigung der Herstellerangaben, der nachfolgenden Nutzung und des Untergrundes zu kalkulieren. Nach dem Aufziehen des Einkornmörtels wird die EMPEROR® Bodenplatte mit einer Kontaktschicht auf der Plattenrückseite nach Herstellerangabe versehen und auf dem Mörtelbett in Flucht und mit einem Fugenabstand von mindestens 3 mm verlegt. Unter Verwendung eines Gummihammers werden die Bodenplatten leicht angeklopft und niveauguliert. Feldgrößen und Dehnfugen sind gemäß ZDB-Merkblatt und ggf. Herstellerangaben des Drainagesystems entsprechend anzulegen und auszuführen. Im Anschluss an feste Bauteile oder an aufgehenden Wänden ist eine ausreichende Bewegungsfuge ebenfalls anzulegen. Die Fugen werden nach Abtrocknen der verlegten Fläche mit einem geeigneten kunststoffgebundenen oder zementären Fugenmörtel ausgefügt. Zur Verarbeitung sind die Herstellerangaben zu berücksichtigen.

Hinweise

1. Aufgrund der Abweichungen von Nenn- und Werkmaß, den verschiedenen Kalibern und den zulässigen Toleranzen ist eine vorherige Einfassung der Belagsfläche z.B. mit einem Randstein nicht empfehlenswert!
2. Produktionsbedingt ist eine Verlegung von Keramikplatten im Halbverband nicht empfehlenswert! Wir empfehlen eine Verlegung im Drittel- bzw. Viertelverband.
3. Bitte planen Sie auch notwendige Dehnungsfugen im Bodenbelag und Hausanschluss mit ein.

IDEAL FÜR

Terrassen und Balkone mit festen, ebenen Oberflächen



Gefälle mindestens 2%

BELAGSKONSTRUKTION

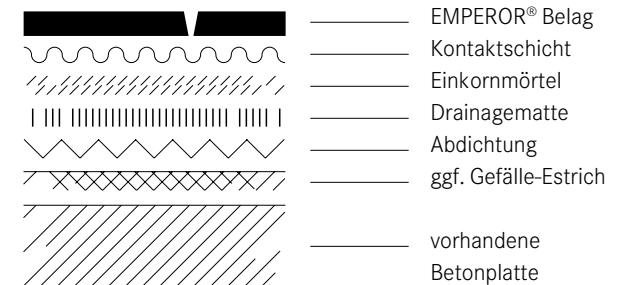

Kleine Hilfen ganz groß

Hoch hinaus – dennoch auf dem Boden bleiben

STELZLAGER EMPEROR® COMFORT+ (AUTONIVELLIEREND)

Viele Anwendungen lassen sich nur sinnvoll mit Stelzlager lösen. Die STELZLAGER EMPEROR® COMFORT+ bestehen aus einer Reihe modularer, verstellbarer Stützen, die sich einfach und sicher an alle Bodenarten anpassen.

Entwickelt, um einen homogenen Bodenbelag zu schaffen, ohne radikale Veränderungen an der bestehenden Struktur vorzunehmen.

Feuchtigkeitsansammlungen sowie Wasserinfiltrationen können so beseitigt werden. Elektrische Kabel und Rohre bleiben passierbar. Die STELZLAGER EMPEROR® COMFORT+ ermöglichen einfache und schnelle Installationen, Wartungen und sind eine gute Lösung für Böden an denen sich Regenwasser ansammelt, wie Balkone, Flachdachbereiche, betonierte Terrassen und Sonderlösungen.



Das Design der einzelnen Lager absorbiert jegliche Dehnung und Strukturbewegung. Die STELZLAGER EMPEROR® COMFORT+ sind ausgereift und kostensparend, einfach in der Handhabung und sicher.

Alle Stelzlagerköpfe sind autonivellierend und passen sich dem gewünschten Gefälle an.

Über ein Werkzeug lassen sich die Höhen nach dem Einbau nochmals fein justieren.



Erhältlich in fünf Größen/Höhenbereichen für 3 mm breite Fugen

SH 1	25-40 mm	autonivellierend
SH 2	40-70 mm	autonivellierend
SH 3	60-100 mm	autonivellierend
SH 4	90-160 mm	autonivellierend
SH 5	150-270 mm	autonivellierend

Zubehör: Verlängerungsstück, vertikale und horizontale Clips, Montageschlüssel

Verlegung auf Stelzlager

VORTEILE

- / einfacher und schneller Aufbau
- / Belag wieder aufnehmbar/einfacher Austausch
- / Temperaturunabhängige Verarbeitung/
keine Trocknungszeiten
- / problemloser Ausgleich unebener Untergründe durch
höhenverstellbare STELZLAGER EMPEROR® COMFORT+
- / variable Aufbauhöhen – stufenlos

VORAUSSETZUNGEN

Bei allen Arbeiten gelten die gültigen DIN-Normen, Flachdachrichtlinien bzw. ZDB-Merkblätter.

VORARBEITEN

Zuerst muss die Fläche auf Unebenheiten geprüft werden. Eventuelle Toleranzen sind durch Ausgleichen/Spachteln zu beseitigen. Leichte Höhenunterschiede können durch höhenverstellbare Stelzlager EMPEROR® COMFORT+ ausgeglichen werden. Abgedichtete Tragschichten sind mit entsprechendem Gefälle von mind. 2% herzustellen. Besitzt der Untergrund noch kein Gefälle, so ist ein Gefälle-Estrich erforderlich.

Verlegeuntergründe müssen abgedichtet werden, so dass sie eine dichte, wasserführende Ebene bilden. Die Abdichtung für eine Verlegung mit Stelzlager wird überlappungsfrei in z. B. Verbundabdichtungen mit flexiblen Dichtschlämmen erstellt. Zum Schutz der wasserführenden Ebene vor Beschädigung sind vorzugsweise geeignete PE-Folien oder Schutzvliese zu verarbeiten. Auf die Materialverträglichkeit der Komponenten ist zu achten. Bei einem Einsatz einer Wärmedämmschicht unter der Abdichtungsebene und der Auswahl des richtigen Dämmstoffs ist Rücksprache mit Statiker und Dachdeckerfachbetrieb zu halten. Geeignet sind nur Dämmstoffe mit ausreichender Druck- und Biegefestigkeit, die die Stabilität des Belags und der Konstruktion bei einer punktuellen Belastung gewährleisten.

ALLGEMEINE VORARBEITEN

Grundsätzlich ist die vorhandene Konstruktion auf Tragfähigkeit des Aufbaus zu überprüfen. Der Belagsabschluss ist je nach Gegebenheit mit Profilen, Randsteinen oder Palisaden so auszubilden, dass die EMPEROR® Bodenplatten nicht wandern können. Nässestau an den Belagsrändern ist durch die richtige Auswahl des Randabschlusses zu vermeiden. Die Vorarbeiten sind gemäß DIN-Normen, ZDB-Merkblättern bzw. Flachdachrichtlinie durchzuführen.

VERLEGUNG

EMPEROR® Bodenplatten werden in Flucht und einer Richtung auf die Stelzlager verlegt. Die jeweilige Stelmethode wird genau unter dem Kreuzungspunkt der Fugen verlegt. Desweiteren sind Stelzpunkte zentral an den Längskanten zu setzen. Beachten Sie dazu unsere Stelzpunkt-Empfehlung. Die integrierten Fugenspacer der Stelzlager geben den Fugenabstand vor. Bei dieser Verlegung bleiben die Fugen offen. Im Anschluss an feste Bauteile oder an aufgehenden Wänden ist eine ausreichende Bewegungsfuge von mindestens 8 mm anzulegen.

UNVERBINDLICHE STELZPUNKT-EMPFEHLUNG*

maximale Überspannung ≤ 60cm (bei 2cm Stärke)

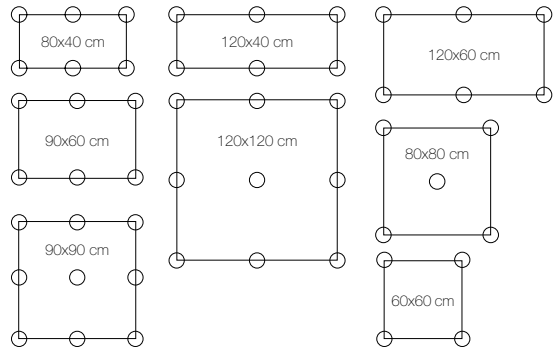

IDEAL FÜR

Gartenterrasse, Balkon und Dachterrasse



Gefälle mindestens 2%

BELAGSKONSTRUKTION

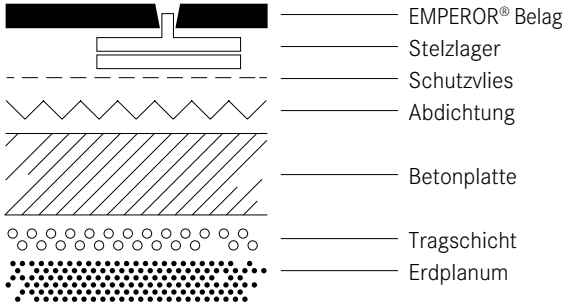

Hinweis: Aufgrund der Abweichungen von Nenn- und Werkmaß, den verschiedenen Kalibern und den zulässigen Toleranzen ist eine vorherige Einfassung der Belagsfläche, z.B. mit einem Randstein, nicht empfehlenswert!

* Sprechen Sie mit Ihrem Stelzlager-Lieferanten

Eine feste Verbindung eingehen

Sicherer Aufbau mit System



vdw Mörtelsysteme

Mörtelsysteme vom führenden Hersteller

Die Gesellschaft für technische Kunststoffe bietet mit leistungsstarken Mörtelsystemen alles aus einer Hand für die sichere Verlegung von Betonstein-, Naturstein- und Keramikbelägen. Die getesteten vdw Mörtelsysteme, ausführliche Planungshilfen und eine umfassende Beratung auf dem modernsten Stand der Technik geben Sicherheit im Projekt.

Feste Verlegung keramischer Terrassenplatten

Der dargestellte Aufbau dient zur Orientierung für die feste Verlegung und Verfugung von mind. 2 cm starken keramischen Terrassenelementen mit vdw-Mörtelsystemen.

Wir stehen Ihnen gerne bei Ihrem Projekt zur Seite. Fragen Sie uns oder Ihren Fachhändler.

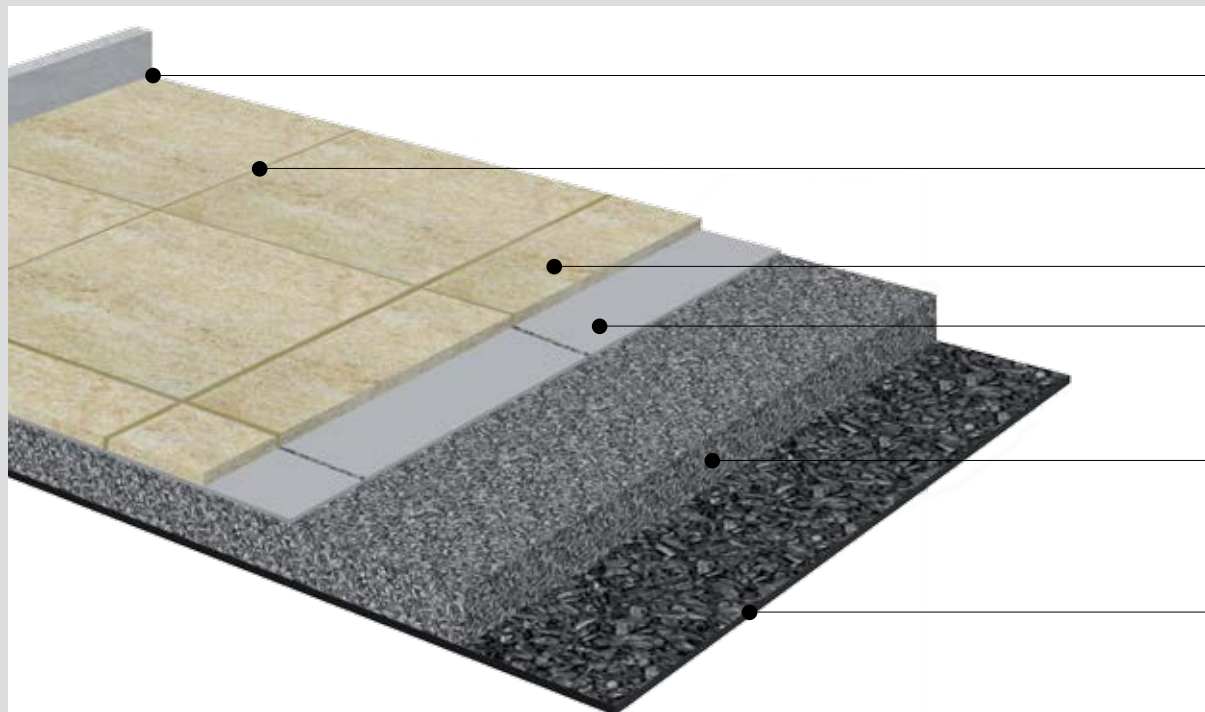

Bewegungsfuge

vdw Dehnungsfugenset

Mindestens an angrenzenden Bauwerken und nach ca. 5-7 m Länge



Gebundene Fuge

Mindestfugentiefe: 2 cm

vdw 815 plus 2K-PlattenfugenMörtel

vdw 840 plus 1K-FugenMörtel



Keramische Terrassenelemente

Mindestdicke: 2 cm

Haftbrücke

vdw 495 HaftSchlämme

Schichtdicke: 1-3 mm



Gebundene Bettung

vdw 480 BettungsCompound

MV 1:6 mit Edelsplitt 2/5 o. 5/8
Bettungsstärke: 4-6 cm



Ungebundene Tragschicht

Stärke ca. 21-24 cm je nach Frostschutzzone

Verlegung mit Fliesenkleber

VERLEGUNG

Sprechen Sie bei dieser Verlegeart mit Ihrem Fachhändler und Lieferanten. Und lassen Sie sich zwingend vom Hersteller der Bauchemie das entsprechende Produkt für Ihre Anwendung freigeben.

Hinweis

Aufgrund der Abweichungen von Nenn- und Werkmaß, den verschiedenen Kalibern und den zulässigen Toleranzen ist eine vorherige Einfassung der Belagsfläche z.B. mit einem Randstein nicht empfehlenswert!

IDEAL FÜR

Innenbereiche und z.B. überdachte Balkone, Wintergärten, etc. mit festen, ebenen Oberflächen

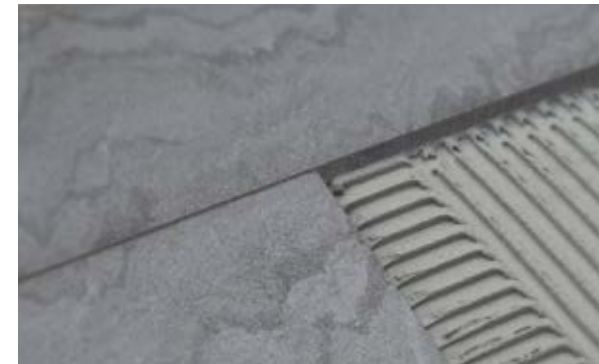

Gefälle
mindestens
2%

BELAGSKONSTRUKTION

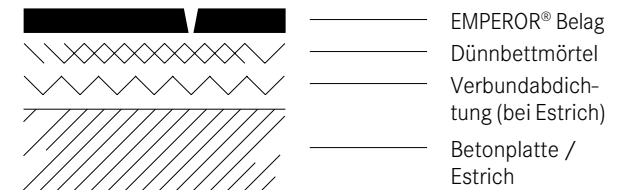

IHR EMPEROR® FACHPARTNER:

EMPEROR®
OUTDOOR CERAMICS

www.emperor-ceramics.de |  |  | 

Gestaltungs-Tool
für Ihre neue
Traum-Terrasse:
seltra**visión**



Gestalten Sie in nur wenigen
Minuten Ihre neue Traumterrasse.
Einfach die App herunterladen unter:
app.seltravision.com

Schönstes Design
GRÖSSTE VIELFALT.
